

► FEE84706PM

SR	Упутство за употребу Машина за прање посуђа	2
SL	Navodila za uporabo Pomivalni stroj	31

USER MANUAL



AEG

САДРЖАЈ

1. ИНФОРМАЦИЈЕ О БЕЗБЕДНОСТИ.....	3
2. БЕЗБЕДНОСНА УПУТСТВА.....	4
3. ОПИС ПРОИЗВОДА.....	7
4. КОМАНДНА ТАБЛА.....	8
5. ПРОГРАМИ.....	9
6. ОПЦИЈЕ.....	11
7. ПОДЕШАВАЊА.....	12
8. ПРЕ ПРВЕ УПОТРЕБЕ.....	16
9. СВАКОДНЕВНА УПОТРЕБА.....	17
10. КОРИСНИ САВЕТИ.....	19
11. НЕГА И ЧИШЋЕЊЕ.....	21
12. РЕШАВАЊЕ ПРОБЛЕМА.....	25
13. ТЕХНИЧКЕ ИНФОРМАЦИЈЕ.....	30
14. ЕКОЛОШКА ПИТАЊА.....	30

ЗА САВРШЕНЕ РЕЗУЛТАТЕ

Хвала што сте изабрали овај АЕГ производ. Створили смо га тако да пружа изванредне перформансе током много година рада, уз иновативне технологије које олакшавају живот и функције које нећете наћи код обичних уређаја. Одвојте неколико минута да прочитате како да од њега добијете максимум.

Посетите наш сајт да:



Прибавите савете за коришћење, брошуре и информације за решавање проблема, сервис и поправку:

www.aeg.com/support



Региструјте производ ради боље услуге:

www.registreaeg.com



Купите прибор, потрошни материјал и оригиналне резервне делове за свој уређај:

www.aeg.com/shop

КОРИСНИЧКА ПОДРШКА И СЕРВИС

Увек користите оригиналне резервне делове.

Када контактирате овлашћени сервисни центар, водите рачуна да код себе имате следеће податке: Модел, број производа, серијски број.

Подаци могу да се пронађу на плочици са техничким карактеристикама.

 Упозорење/опрез – информације о безбедности

 Опште информације и савети

 Информације о животној средини

Задржано право измена.

1. ИНФОРМАЦИЈЕ О БЕЗБЕДНОСТИ

Пре инсталације и коришћења уређаја, пажљиво прочитајте приложено упутство. Произвођач није одговоран за било какве повреде или штету које су резултат неисправне инсталације или употребе. Чувајте упутство за употребу на безбедном и приступачном месту за будуће коришћење.

1.1 Безбедност деце и осетљивих особа

- Овај уређај могу да користе деца старија од 8 година и особе са смањеним физичким, чулним или менталним способностима, као и особе којима недостају искуство и знање, уколико им се обезбеди надзор или им се дају упутства у вези са употребом уређаја на безбедан начин и уколико схватају могуће опасности.
- Децу узраста између 3 и 8 година старости, као и особе са веома тешким и сложеним инвалидитетом, треба држати даље од уређаја, осим ако су под сталним надзором.
- Децу млађу од 3 године треба удаљити од уређаја уколико нису под непрекидним надзором.
- Немојте да дозволите деци да се играју уређајем.
- Детерџенте држите ван домашаја деце.
- Децу и кућне љубимце држите подаље од уређаја док су његова врата отворена.
- Деца не смеју да обављају чишћење и корисничко одржавање уређаја без надзора.

1.2 Опште мере безбедности

- Овај уређај је намењен за коришћење у домаћинствима и сличним окружењима, као што су:
 - куће на фармама; кухиње за особље у продавницама, канцеларијама и другим радним окружењима;

- од стране клијената у хотелима, мотелима, пансионима и другим окружењима стационарног типа.
- Немојте да мењате спецификацију овог уређаја.
- Радни притисак воде (минимум и максимум) мора бити између 0.5 (0.05) / 8 (0.8) bara (MPa)
- Следите максималан број од 15 комплета посуђа.
- Уколико је кабл за напајање оштећен, мора да га замени произвођач, овлашћени сервисни центар или квалификована лица како би се избегла опасност.
- **УПОЗОРЕЊЕ:** Ножеви и други шиљат кухињски прибор морају се ставити у корпу водоравно или тако да им врхови буду окренути наниже.
- Не остављајте уређај без надзора док су му врата отворена како бисте избегли да их случајно нагазите.
- Пре било каквог поступка одржавања уређаја, искључите га и извадите утикач кабла за напајање из зидне утичнице.
- Не чистите уређај распршивачима воде нити паром под високим притиском.
- Ако уређај има отворе за вентилацију у постољу, они не смеју бити прекривени, нпр. тепихом.
- Уређај треба да се повеже на довод воде помоћу новог приложеног црева. Старо црево се не сме поново користити.

2. БЕЗБЕДНОСНА УПУТСТВА

2.1 Инсталирање



УПОЗОРЕЊЕ!

Само квалификована особа може да инсталира овај уређај.

- Уклоните комплетну амбалажу.
- Немојте да инсталирате или користите оштећен уређај.
- Не користите овај уређај пре него што га, због безбедности, инсталирате у уградни елемент.
- Придржавајте се упутстава за монтирање које сте добили уз уређај.
- Увек водите рачуна приликом померања уређаја зато што је тежак. Увек користите заштитне рукавице и затворену обућу.
- Немојте инсталирати или користити уређај на местима на којима је температура нижа од 0 °C.
- Инсталирајте уређај на сигурно и прикладно место које испуњава захтеве за инсталацију.



www.youtube.com/electrolux
www.youtube.com/aeg

How to install your AEG
Semi Integrated Dishwasher



2.2 Прикључење на електричну мрежу



УПОЗОРЕЊЕ!

Ризик од пожара и струјног удара.

- Уређај мора да буде уземљен.
- Уверите се да су параметри на плочици са техничким карактеристикама компатибилни са одговарајућим параметрима електричне мреже за напајање.
- Увек користите прописно уграђену утичницу са заштитом од струјног удара.
- Немојте да користите адаптере са више утичница и продужне каблове.
- Проверите да нисте оштетили главно напајање и кабл за напајање. Уколико струјни кабл треба да се замени, то треба да обави наш овлашћени сервисни центар.
- Прикључите главни кабл за напајање на зидну утичницу тек на крају инсталације. Водите рачуна да постоји приступ мрежном утикачу након инсталације.
- Не вуците кабл за напајање како бисте искључили уређај. Кабл искључите тако што ћете извући утикач из утичнице.
- Овај уређај је опремљен утикачем од 13 ампера. Ако је потребно променити осигурач за утичницу, користити искључиво осигурач од 13 ампера ASTA (BS 1362) (само УК и Ирска).

2.3 Прикључивање воде

- Немојте оштетити црева за воду.
- Пре прикључења на нове цеви или на цеви које нису коришћене дуже време, или тамо где је вршена поправка или су монтирани нови уређаји (водомери итд.), пустите

воду да тече док не буде чиста и бистра.

- Проверите да ли постоји видљиво цурење воде током и након прве употребе уређаја.
- Црево за довод воде има сигурносни вентил и облогу унутрашњег црева за напајање.

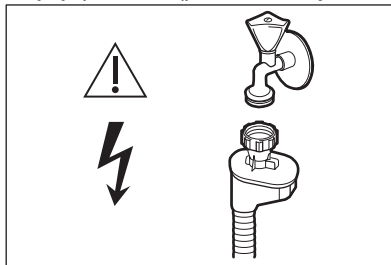

УПОЗОРЕЊЕ!

Опасност од електричног напона.

- Уколико је црево за довод воде оштећено, одмах затворите славину за воду и искључите кабл за напајање из утичнице. Обратите се Овлашћеном сервисном центру да бисте заменили црево за довод воде.

2.4 Употреба

- Запаљиве материје или предмете натопљене запаљивим материјама немојте стављати унутар и поред уређаја или на њега.
- Детерџенти за машину за прање посуђа су опасни. Поштујте упутства о безбедности са паковања детерџента.
- Немојте да пијете нити да се играте са водом у уређају.
- Не уклањајте посуђе из уређаја пре него што се програм заврши. На посуђу могу остати трагови детерџента.
- Немојте постављати предмете или примењивати притисак на отворена врата уређаја.
- Уређај може да испусти врелу пару ако отворите врата док је програм у току.

2.5 Сервисирање

- Ради оправке уређаја обратите се овлашћеном сервисном центру. Користите само оригиналне резервне делове.
- Имајте на уму да самостална или нестручна поправка може угрозити безбедност и поништити гаранцију.
- Следећи резервни делови биће доступни 7 година након укидања модела: мотор; пумпа за циркулацију и испуштање; грејачи и грејни елементи, укључујући и топлотне пумпе; цеви и сродна опрема, као што су црева, вентили, филтери и блокаде; структурни и унутрашњи делови повезани са склоповима врата; штампана кола; електронски дисплеји; пресостати, термостати и сензори; софтвер и фирмвер, укључујући и софтвер за ресетовање. Имајте на уму да су неки од ових резервних делова доступни само стручним сервисерима и да не одговарају сви резервни делови свим моделима.
- Следећи резервни делови биће доступни 10 година након укидања модела: шарке и заптивке врата, остали заптивачи, прскалице,

испусни филтери, унутрашње решетке и пластични додаци као што су корпе и поклопци.

- Када се ради о сијалицама унутар производа и резервних делова, сијалице које се продају засебно: Ове сијалице су намењене да издрже екстремне физичке услове у кућним апаратима, као што су температура, вибрације, влага, или су намењене да сигнализирају информације о радном стању уређаја. Нису предвиђене за употребу у другим уређајима и нису погодне за осветљавање просторија у домаћинству.

2.6 Одлагање



УПОЗОРЕЊЕ!

Постоји могућност од повређивања или гушења.

- Одвојте кабл за напајање уређаја од мрежног напајања.
- Одсеците кабл за напајање и баците га у смеће.
- Уклоните ручицу од врата да бисте спречили да се деца и кућни љубимци затворе у уређају.

3. ОПИС ПРОИЗВОДА

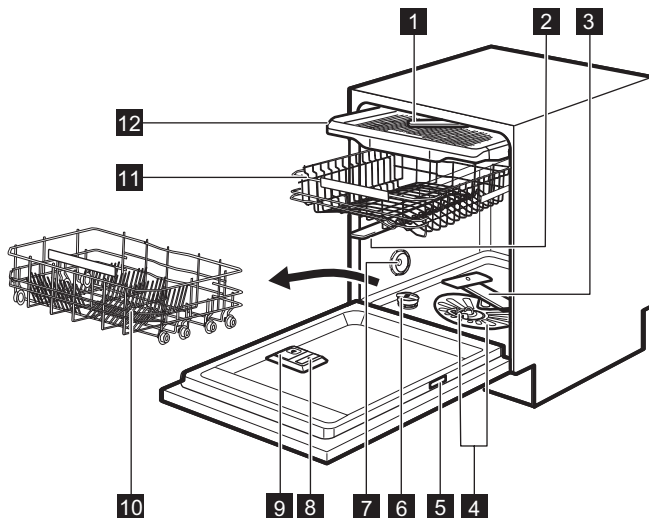

- | | |
|--|---------------------------------------|
| 1 Крак са млазницама на највишем положају | 7 Отвор за ваздух |
| 2 Горњи крак са млазницама | 8 Дозатор средства за испирање |
| 3 Доњи крак са млазницама | 9 Дозатор детерџента |
| 4 Филтери | 10 Доња корпа |
| 5 Плочица са техничким карактеристикама | 11 Горња корпа |
| 6 Посуда за со | 12 Фиока за прибор за јело |

4. КОМАНДНА ТАБЛА

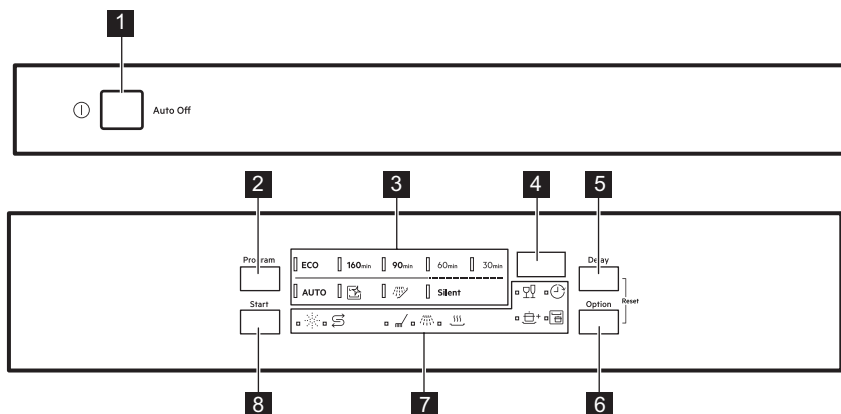

- | | |
|--|-----------------------|
| 1 Дугме за укључивање/
искључивање | 5 Delay дугме |
| 2 Program дугме | 6 Option дугме |
| 3 Индикатори програма | 7 Индикатори |
| 4 Дисплеј | 8 Start дугме |

4.1 Индикатори



Индикатор	Опис
	Индикатор соли. Светли када је потребно допунити посуду за со. Увек је искључен када је програм у току.
	Индикатор средства за испирање. Светли када је потребно допунити дозатор средства за испирање. Увек је искључен када је програм у току.
	Индикатор прања. Светли када је фаза прања активна.
	Индикатор испирања. Светли када је фаза испирања активна.
	Индикатор фазе сушења. Светли када одаберете програм са фазом сушења. Трепће када је фаза сушења активна.
	Индикатор Delay. Светли само када подесите одложени старт.
	Индикатор GlassCare.
	Индикатор ExtraPower.

Индикатор	Опис
	Индикатор SprayZone.

5. ПРОГРАМИ

Редослед програма у табели не мора да одражава њихов редослед на командној табли.

Програм	Погодно за	Степен за- прљано- сти	Фазе програма	Опције
ECO ¹⁾	Посуђе, при- бор за јело, лонци, тига- њи	Нормална, тек сасу- шена	<ul style="list-style-type: none"> • Претпрање • Прање на 50 °C • Међуиспирање • Завршно испирање на 55°C • Сушење • AirDry 	<ul style="list-style-type: none"> • ExtraPower • GlassCare • SprayZone
160min	Посуђе, при- бор за јело, лонци, тига- њи	Нормална до тврда, сасушена	<ul style="list-style-type: none"> • Претпрање • Прање на 60 °C • Међуиспирање • Завршно испирање на 60°C • Сушење • AirDry 	<ul style="list-style-type: none"> • ExtraPower • GlassCare • SprayZone
90min	Посуђе, при- бор за јело, лонци, тига- њи	Нормална, тек сасу- шена	<ul style="list-style-type: none"> • Прање на 60 °C • Међуиспирање • Завршно испирање на 55°C • Сушење • AirDry 	<ul style="list-style-type: none"> • ExtraPower • GlassCare • SprayZone
60min	Судови, при- бор за јело	Свежа, тек сасушена	<ul style="list-style-type: none"> • Прање на 60 °C • Међуиспирање • Завршно испирање на 50°C • AirDry 	<ul style="list-style-type: none"> • ExtraPower • GlassCare • SprayZone
30min	Судови, при- бор за јело	Свеже	<ul style="list-style-type: none"> • Прање на 50 °C • Међуиспирање • Завршно испирање на 45°C • AirDry 	<ul style="list-style-type: none"> • ExtraPower • GlassCare • SprayZone

Програм	Погодно за	Степен за- прљано- сти	Фазе програма	Опције
AUTO 2)	Посуђе, при- бор за јело, лонци, тига- њи	Све	<ul style="list-style-type: none"> • Претпрање • Прање на 50–60 °C • Међуиспирање • Завршно испирање на 60 °C • Сушење • AirDry 	
 3)	Без избора	Чишћење унутраш- њости уре- ђаја	<ul style="list-style-type: none"> • Чишћење на 70 °C • Међуиспирање • Завршно испирање • AirDry 	
 4)	Све	Све	<ul style="list-style-type: none"> • Претпрање 	
Silent 5)	Судови, при- бор за јело	Нормалан степен за- прљаности	<ul style="list-style-type: none"> • Претпрање • Прање на 60 °C • Међуиспирање • Завршно испирање на 60 °C • Сушење • AirDry 	

1) Овај програм нуди најефикаснију потрошњу воде и електричне енергије за нормално запрљано посуђе и прибор за јело. Ово је стандардни програм за институте за испитивање. Овај програм се користи за процену усклађености са Уредбом Комисије за екодизајн (ЕУ) 2019/2022.

2) Уређај препознаје степен запрљаности и количину посуђа у корпама. Он аутоматски подешава температуру и количину воде, потрошњу електричне енергије и трајање програма.



3) Овај програм намењен је за ефективно и ефикасно чишћење унутрашњости уређаја. Уклања насlage каменца и масноће. Овај програм треба да се користи најмање једном на свака 2 месеца са средством за уклањање каменца или производом за чишћење намењеним машинама за прање судова и без судова у машини.

4) Овим програмом можете брзо да сперете остатке хране са судова и тако спречите стварање непријатних мириса у уређају. За овај програм не користите детерџент.

5) Ово је најтиши програм. Пумпа за прање ради веома малом брзином како би се смањила бука коју ствара уређај. Због мале брзине, програм траје дуго.

5.1 Вредности потрошње

Програм 1)2)	Вода (l)	Енергија (kWh)	Трајање (мин)
ECO	11	0.757	240
160min	12.2	1.140	160
90min	11.9	0.970	90

Програм 1)2)	Вода (l)	Енергија (kWh)	Трајање (мин)
60min	11.8	0.880	60
30min	10.9	0.610	30
AUTO	12.2	1.140	170
	10.5	0.590	60
	4.6	0.010	15
Silent	12.7	1.010	256

1) Притисак и температура воде, варијације мрежног напајања, опције, количина посуђа и степен запрљаности могу изменити ове вредности.

2) Вредности за програме који нису ЕСО су само оријентационе.

5.2 Информације за институте за тестирање

За пријем свих неопходних информација за тестирање перформанси (нпр. у складу са стандардима EN60436), пошаљите е-поруку на:

info.test@dishwasher-production.com

У захтеву наведите шифру броја производа (PNC) са плочице са техничким карактеристикама.

За сва друга питања у вези са машином за прање судова погледајте сервисну књижицу приложену уз уређај.

6. ОПЦИЈЕ



Жељене опције морају се активирати сваки пут пре покретања програма. Опције није могуће активирати или деактивирати док је програм активан.



Дугме Option се пребацује између доступних опција и њихових могућих комбинација.



Нису све опције компатибилне једна са другом. Ако изаберете некомпатибилне опције, уређај аутоматски искључује једну или више њих. Само индикатори опција које су и даље активне остају укључени.



Ако се нека опција не може применити на програм, одговарајући индикатор не светли или брзо треперити неколико секунди, а затим се гаси.



Активирање опција може утицати на потрошњу воде и енергије, као и на трајање програма.

6.1 GlassCare

Ова опција штити осетљиве предмете, нарочито стаклене, од оштећења. Она спречава брзу промену температуре прања судова у изабраном програму и смањује је на 45 °C.

Како да активирате GlassCare

Притисните **Option** док се индикатор  не укључи. Дисплеј показује ажурирано трајање програма.

6.2 ExtraPower

Ова опција побољшава прање судова у изабраном програму. Повећава температуру прања и продужава трајање.

Како да активирате ExtraPower

Притискајте дугме **Option** док се индикатор  не укључи.

Дисплеј показује ажурирано трајање програма.

6.3 SprayZone

Ова опција побољшава прање судова повећањем притиска и температуре воде и времена прања. Ова опција делује у назначеном подручју у доњој корпи. Опција SprayZone је погодна за прање јако запрљаних судова, нпр. шерпи, тигања и касерола.



ОПРЕЗ

Уверите се да предмети који су стављени у зону SprayZone не блокирају горњи крак са млазницама.

Како да активирате SprayZone

Притисните **Option** док се индикатор  не укључи. Дисплеј показује ажурирано трајање програма.

7. ПОДЕШАВАЊА

7.1 Режим избора програма и кориснички режим

Када се уређај налази у режиму избора програма, можете да подесите програм и пређете у кориснички режим.

Подешавања која су доступна у корисничком режиму:

- Ниво омекшивача воде према тврдоћи воде.
- Ниво средства за испирање према потребној дози.
- Активирање или деактивирање AirDry.

Пошто уређај меморише сачуване параметре, нема потребе да се конфигурише пре сваког циклуса.

Како се подешава режим избора програма

Уређај је у режиму избора програма када је индикатор програма **ECO** укључен и када је на дисплеју приказано трајање програма.

Након активације, уређај је према подразумеваним подешавањима у режиму избора програма. Ако није, подесите режим за избор програма на следећи начин:

Истовремено притисните и задржите **Delay** и **Option** док уређај не пређе у режим избора програма.

Како да уђете у кориснички режим

Проверите да ли се уређај налази у режиму избора програма.

Да бисте ушли у кориснички режим притисните и задржите истовремено

Delay и **Option** све док индикатори **ECO**, **160min** и **90min** не почну да трепере и екран не буде празан.

7.2 Омекшивач воде

Омекшивач воде уклања минерале из воде, који би имали негативне ефекте на резултате прања и на сам уређај.

Што је већи садржај минерала, то је вода тврђа. Тврдоћа воде се мери еквивалентном скалом.

Тврдоћа воде

Немачки степени (°dH)	Француски степени (°fH)	mmol/l	Енглески степени (Clarke)	Ниво омекшивача воде
47 - 50	84 - 90	8.4 - 9.0	58 - 63	10
43 - 46	76 - 83	7.6 - 8.3	53 - 57	9
37 - 42	65 - 75	6.5 - 7.5	46 - 52	8
29 - 36	51 - 64	5.1 - 6.4	36 - 45	7
23 - 28	40 - 50	4.0 - 5.0	28 - 35	6
19 - 22	33 - 39	3.3 - 3.9	23 - 27	5 1)
15 - 18	26 - 32	2.6 - 3.2	18 - 22	4
11 - 14	19 - 25	1.9 - 2.5	13 - 17	3
4 - 10	7 - 18	0.7 - 1.8	5 - 12	2
<4	<7	<0.7	< 5	1 2)

1) Фабричко подешавање.

2) Не користите со на овом нивоу.

Без обзира на врсту коришћеног детерџента, подесите одговарајући ниво тврдоће воде да би индикатор пуњења соли био активан.



Мулти-таблете које садрже со нису довољно ефикасне у омекшавању тврде воде.

Процес регенерације

За правилан рад омекшивача воде, смолу уређаја за омекшавање потребно је редовно обновљати. Овај поступак је аутоматски и део је нормалног рада машине за прање судова.

Омекшивач воде треба применити према тврдоћи воде у вашем крају. Ваш локални снабдевач водом може да вас саветује у вези са тврдоћом воде у вашем крају. Важно је да се подеси тачан ниво омекшивача воде да би се обезбедили добри резултати прања.

Када се од претходног процеса регенерације употреби прописана количина воде (види вредности у табели), започете нови процес регенерације између завршног испирања и завршетка програма.

Ниво омекшивача воде	Количина воде (l)
1	250
2	100
3	62

Ниво омекшивача воде	Количина воде (l)
4	47
5	25
6	17
7	10
8	5
9	3
10	3

У случају подешавања омекшивача воде на високу вредност, може се појавити и на средини програма, пре испирања (два пута током програма). Покретање поступка регенерације нема утицаја на трајање циклуса, осим ако се не догоди усред програма или на крају програма са кратком фазом сушења. У том случају, поступак регенерације продужава укупно трајање програма за додатних 5 минута.

Након тога, испирање омекшивача воде које траје 5 минута може започети у истом циклусу или на почетку следећег програма. Овај процес повећава укупну потрошњу воде неког програма за додатна 4 литра и укупну потрошњу енергије за додатна 2 Wh. Испирање омекшивача завршава се потпуним избацавањем воде.

Свако обављено испирање омекшивача (могуће више од једног у истом циклусу) може да продужи трајање програма за још 5 минута, ако се догоди у било ком тренутку на почетку или у средини програма.



Све вредности потрошње наведене у овом одељку одређене су у складу са тренутно важећим стандардом у лабораторијским условима, са тврдоћом воде 2,5 mmol/L, а у складу са уредбом 2019/2022 (омекшивач воде: ниво 3). Притисак и температура воде као и одступања у мрежном напајању могу да промене ове вредности.

Како се подешава ниво омекшивача воде

Уверите се да се уређај налази у корисничком режиму.

1. Притисните **Program**.
 - Индикатор **ECO** и даље трепери.
 - Преостали индикатори су искључени.
 - Дисплеј показује тренутно подешавање: нпр. 5 L = ниво 5.
2. Притискајте **Program** да бисте променили подешавање.
3. Притисните дугме за укључивање/искључивање да бисте потврдили подешавања.

7.3 Ниво средства за испирање

Средство за испирање помаже да се посуђе осуши а да на њему не остану пруге и мрље. Оно се аутоматски испушта за време фазе врућег испирања.

Можете да подесите количину испуштеног средства за испирање између нивоа 1 (минимална количина) и нивоа 6 (максимална количина). Фабричко подешавање: ниво 4.

Када се испразни комора са средством за испирање, индикатор средства за испирање се укључује и тражи да поново доспете средство. Ако су резултати сушења задовољавајући када се користе само мулти табле, можете да деактивирате дозатор и

индикатор. Међутим, за најбоље резултате сушења, увек користите средство за испирање, а индикатор средства за испирање држите активним.

Да бисте деактивирали дозатор средства за испирање и индикатор, подесите ниво средства за испирање на 0.

Како да подесите ниво средства за испирање

Уверите се да се уређај налази у корисничком режиму.

1. Притисните **Start**.
 - Индикатор **160min** и даље трепери.
 - Преостали индикатори су искључени.
 - Дисплеј показује тренутно подешавање: нпр. **4A** = ниво 4.
2. Притискајте **Start** да бисте променили подешавање.
3. Притисните дугме за укључивање/искључивање да бисте потврдили подешавања.

7.4 AirDry

AirDry побољшава резултате сушења уз мању потрошњу електричне енергије. Врата уређаја се аутоматски отварају током фазе сушења и остају одшкринута.

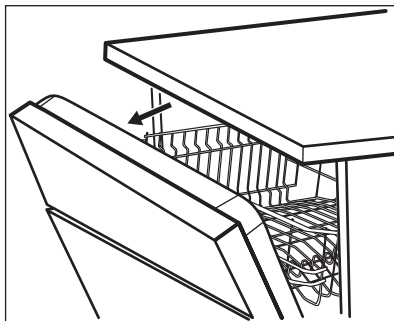

AirDry се аутоматски активира за све програме осим за  (уколико је то могуће).

Трајање фазе сушења и време отварања врата зависе од изабраног програма и опција.

Када AirDry отвори врата, дисплеј приказује преостало време текућег програма.



ОПРЕЗ

Не покушавајте да затворите врата уређаја док не прође 2 минута од аутоматског отварања. Ово може изазвати оштећење уређаја. Ако су, након тога, врата затворена најмање 3 минута, текући програм се завршава.





ОПРЕЗ

Уколико деца имају приступ уређају, препоручујемо да се деактивира функција AirDry. Аутоматско отварање врата може да представља опасност.

Како да деактивирате AirDry

Уверите се да се уређај налази у корисничком режиму.

1. Притисните **Delay**.
 - Индикатор **90min** и даље трепери.
 - Преостали индикатори су искључени.
 - Дисплеј показује тренутно подешавање:
 -  = AirDry је деактивирано.
 -  = AirDry је активирано.
2. Притисните Delay да бисте променили подешавање.
3. Притисните дугме за укључивање/искључивање да бисте потврдили подешавања.

8. ПРЕ ПРВЕ УПОТРЕБЕ

1. Уверите се да тренутни ниво омекшивача воде одговара тврдоћи воде из довода. Ако не одговара, подесите ниво омекшивача воде.
2. Напуните посуду за со.
3. Сипајте средство за испирање у преграду.
4. Одвртите славину за воду.
5. Започните програм да уклоните било какве остатке обраде који још увек могу бити у уређају. Немојте користити детерџент и не стављајте судове у корпе.

Након стартовања програма, уређај поново допуњава смолу у омекшивачу воде у трајању од највише 5 минута. Фаза прања почиње искључиво након што се ова операција заврши. Овак поступак се понавља периодично.

8.1 Посуда за со



ОПРЕЗ

Користите искључиво крупну со намењену за машину за прање судова. Ситна со повећава ризик од корозије.

Со се користи за поновно испирање у омекшивачу воде и да обезбеди добре резултате прања у свакодневном коришћењу.

Како да напуните посуду за со

1. Окрените поклопац посуде за со у смеру супротном од смера кретања казаљки на сату и извадите га.
2. Ставите 1 литар воде у посуду за со (искључиво први пут).
3. Сипајте у посуду за со соли за машину за судове (док се не напуни).

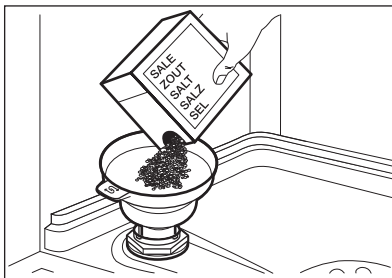

4. Пажљиво протресите левак помоћу његове дршке, док све грануле не упадну унутра.
5. Уклоните со која се задржала око отворене посуде за со.

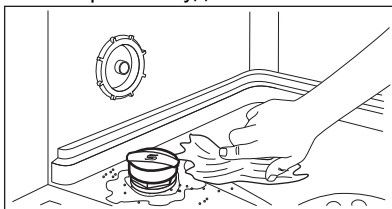

6. Окрените поклопац посуде за со у смеру кретања казаљки на сату да затворите посуду за со.



ОПРЕЗ

Вода и со могу да исцуре из посуде за со када је пуните. Када напуните посуду за со, одмах покрените програм најкраћи прања да бисте спречили корозију. Не стављајте судове у корпе.

8.2 Како да напуните дозатор средства за испирање

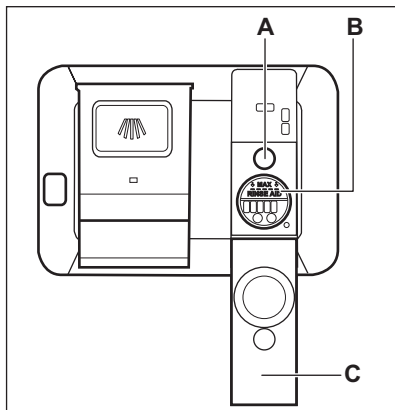

ОПРЕЗ
Преграда (B) служи искључиво за средство за испирање. Не пуните је детерџентом.



ОПРЕЗ
Користите искључиво средство за испирање посебно намењено машинама за прање посуђа.

1. Отворите поклопац (C).
2. Пуните дозатор (B) све док средство за испирање не дође до ознаке „MAX”.
3. Помоћу упијајуће крпе уклоните средство за испирање које сте просули како би се спречило стварање превелике количине пене.
4. Затворите поклопац. Проверите да ли се поклопац закључао на свом месту.



Напуните дозатор средства за испирање када је индикатор (A) празан.

9. СВАКОДНЕВНА УПОТРЕБА

1. Одвртите славину за воду.
2. Притисните дугме за укључивање/искључивање да бисте укључили уређај.

Проверите да ли се уређај налази у режиму избора програма.

- Ако је индикатор соли укључен, напуните посуду за со.
- Ако је укључен индикатор средства за испирање, напуните дозатор средства за испирање.

3. Напуните корпе.
4. Додајте детерџент.
5. Одаберите и покрените одговарајући програм прања, у зависности од врсте посуђа и степена задрљаности.

9.1 Употреба детерџента

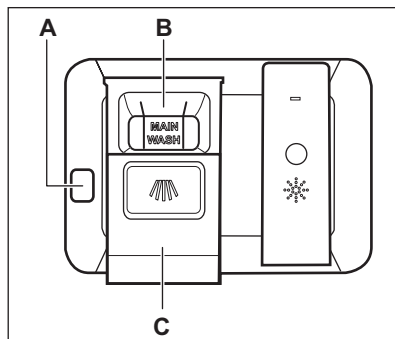

ОПРЕЗ
Искључиво користите детерџент посебно намењен машинама за прање посуђа.

1. Притисните дугме за ослобађање (A) да отворите поклопац (C).

2. Сипајте детерџент (гел, прах или таблете) у преграду (**B**).
3. Ако програм има фазу претпрања, ставите малу количину детерџента на унутрашњи део врата уређаја.
4. Затворите поклопац. Проверите да ли се поклопац закључао на свом месту.

 За информације о дозирању детерџента погледајте упутства произвођача на паковању производа. Обично је 20 до 25 ml гел детерџента довољно за једно прање нормално запрљаног веша.

 Горњи крајеви два вертикална ребра унутар преграде (**B**) означавају максимални ниво до кога се дозатор може пунити гелом (макс. 30 ml).

9.2 Подешавање и покретање програма

Покретање програма

1. Притисните дугме за укључивање/искључивање да бисте активирали уређај. Уверите се да се уређај налази у режиму избора програма и да су врата затворена.
2. Узастопно притискајте **Program** док се не укључи индикатор жељеног програма.

Дисплеј показује трајање програма.

3. Подесите опције које се могу применити.
4. Притисните **Start** да бисте покренули програм.
 - Пали се индикатор фазе која је у току.
 - Трајање програма почиње да опада у интервалима од једног минута.

Покретање програма са одложеним стартом

1. Подесите програм.

2. Узастопно притискајте дугме **Delay** док се на дисплеју не прикаже жељено време одлагања (од 1 до 24 сата).
3. Притисните **Start** да би започело одбројавање времена.
 - Индикатор  је укључен.
 - Преостало време се одбројава у сатима. Последњи сат је приказан у минутима.

Када се заврши одбројавање, покреће се програм и индикатор фазе која је у току је укључен. Индикатор  се искључује.

Отварање врата док уређај ради

Ако отворите врата док је неки програм прања у току, уређај престаје да ради. Ово може утицати на потрошњу енергије и на трајање програма. Када затворите врата, уређај наставља са радом од тренутка када је прекинут.

 Ако су врата отворена дуже од 30 секунди током фазе сушења, програм који је у току ће се угасити. Ово се не дешава ако се врата отворе помоћу функције AirDry.

 Не покушавајте да затворите врата уређаја у року од 2 минута након што их AirDry аутоматски отвори, јер ово може да доведе до оштећења уређаја. Ако су, након тога, врата затворена још најмање 3 минута, текући програм се завршава.

Отказивање одложеног старта док је одбројавање у току

Када откажете одложени старт онда морате поново да подесите програм и опције.

Притисните истовремено **Delay** и **Option** док је уређај у режиму за избор програма.

Отказивање програма

Истовремено притисните и задржите **Delay** и **Option** док је уређај у режиму за избор програма.

Пре него што покренете нови програм, проверите да ли има детерџента у дозатору детерџента.

Крај програма

Кад је програм завршен, функција Auto Off аутоматски искључује уређај.

Сва дугмад су неактивна, осим дугмета за укључивање/искључивање.

Затворите славину.

Функција Auto Off

Ова функција смањује потрошњу енергије аутоматским искључивањем уређаја када је ван употребе.

Функција почиње са радом:

- Кад је програм завршен.
- Након 5 минута ако програм није стартован.

10. КОРИСНИ САВЕТИ

10.1 Опште

Пратите савете дате у наставку како бисте обезбедили оптималне резултате чишћења и сушења у свакодневной употреби и заштитили животну средину.

- Када судове перете у машини за прање судова придржавајући се упутстава из приручника, обично се троши мање воде и енергије него при ручном прању судова.
- Напуните машину за судове до пуног капацитета како бисте уштедели воду и енергију. За најбоље резултате прања, распоредите предмете по корпама према упутствима из приручника и немојте да преоптеретите корпе.
- Немојте претходно испирати судове ручно. То повећава потрошњу воде и енергије. По потреби, изаберите програм са фазом претпрања.
- Уклоните веће остатке хране са посуђа и испразните шољице и чаше пре него што их ставите у уређај.
- Пре прања у уређају, посуђе са остацима запекле хране намочите или овлаш орибајте.
- Водите рачуна да се предмети у корпама не додирују или међусобно прекривају. Тек тада вода може у потпуности да допре и опере посуђе.

- Можете да користите детерџент за машину за прање посуђа, средство за испирање и со одвојено или можете користити мулти таблете (нпр. „Све у 1“). Пратите упутства на паковању.
- Изаберите програм према типу посуђа и степену запрљаности.

ЕСО програм нуди најефикаснију потрошњу воде и енергије.

- Да би се спречило накупљање каменца унутар уређаја:
 - Напуните посуду за со кад год је то потребно.
 - Користите препоручену дозу детерџента и средства за испирање.
 - Уверите се да тренутни ниво омекшивача воде одговара тврдоћи воде из довода.
 - Пратите упутства из поглавља „Нега и чишћење“.

10.2 Коришћење соли, средства за испирање и детерџента

- Користите искључиво со, средство за испирање и детерџент намењен за коришћење у машини за прање посуђа. Остали производи могу оштетити уређај.
- У крајевима са тврдом и изузетно тврдом водом препоручујемо одвојено коришћење обичног детерџента (прашак, гел или

- таблете без додатних агенаса), средства за испирање и соли за оптималне резултате чишћења и сушења.
- ДETERѢЕНТ у виду таблета се не раствара потпуно код програма који кратко трају. Да на кухињском посуђу не буде заосталог детерѢЕНТА, препоручујемо коришћење таблета које се користе код програма који дуго трају.
 - Увек користите одговарајућу количину детерѢЕНТА. Недовољна доза детерѢЕНТА може проузроковати лоше резултате чишћења и појаву замућења или флека насталих од тврде воде на предметима. Употреба превише детерѢЕНТА са меком или омекшаном водом резултира у појави остатака детерѢЕНТА на посуђу. Прилагодите количину детерѢЕНТА на основу тврдоће воде. Погледајте упутства на паковању детерѢЕНТА.
 - Увек користите одговарајућу количину средства за испирање. Недовољна количина средства за испирање умањује резултате сушења. Употреба превише средства за испирање доводи до појаве плавкастих слојева на предметима.
 - Уверите се да је ниво омекшивача воде тачан. Ако је ниво превисок, повећана количина соли у води може довести до појаве рђе на прибору за јело.

10.3 Шта чинити ако желите да прекинете да користите мулти таблете

Пре него што почнете одвојено да користите детерѢЕНТ, со и средство за испирање, урадите следеће:

1. Подесите највећи ниво омекшивача воде.
2. Проверите да ли су посуде за со и средство за испирање пуне.
3. Покрените најкраћи програм који има фазу испирања. Немојте додавати детерѢЕНТ и не стављајте посуђе у корпе.

4. По завршетку програма, подесите омекшивач воде према тврдоћи воде у вашем крају.
5. Подесите количину средства за испирање.

10.4 Пуњење корпи

- Увек користите цео простор корпи.
- Овај уређај користите искључиво за прање предмета који се могу прати у машини за прање судова.
- У уређају не перите предмете израђене од дрвета, рогова, алуминијума, калаја и бакра јер могу да пукну, увију се, промене боју или се оштете.
- У уређају не перите предмете који могу да апсорбују воду (сунђере, кухињске крпе).
- Посуђе са отвором (као што су шоље, чаше и тигањи) поставите са отвором окренутим надоле.
- Водите рачуна да се посуђе од стакла не додирује.
- Лагано посуђе ставите у горњу корпу. Проверите да посуђе не може да се слободно помера.
- Прибор за јело и мале предмете ставите у фиоку за прибор за јело.
- Померите горњу корпу нагоре да би велики предмети стали у доњу корпу.
- Проверите да ли краци са млазницама могу слободно да се окрећу пре покретања програма.

10.5 Пре покретања програма

Пре покретања изабраног програма, уверите се у следеће:

- Филтери су чисти и правилно постављени.
- Поклопац посуде за со је добро затворен.
- Кракови са млазницама нису запушени.
- Има довољно соли и средства за испирање (осим ако не користите мулти-таблете).
- Предмети у корпи су правилно распоређени.
- Изабрани програм одговара врсти предмета и/или степену запрљаности.

- Ставили сте одговарајућу количину детерџента.

10.6 Пражњење корпи

1. Оставите да се стоно посуђе охлади пре него што га извадите из уређаја. Врући судови могу лако да се оштете.

2. Прво извадите посуђе из доње корпе, а затим из горње.



Након завршетка програма, вода и даље може да се задржи на унутрашњим површинама уређаја.

11. НЕГА И ЧИШЋЕЊЕ



УПОЗОРЕЊЕ!

Пре одржавања искључите уређај и извуците струјни утикач из зидне утичнице.



Прљави филтери и зачепљени кракови са млазницама лоше утичу на резултате прања. Редовно проверавајте ове елементе и, уколико је потребно, очистите их.

11.1 Унутрашње чишћење

- Унутрашњост уређаја очистите влажном меком крпом.
- Не користите абразивне производе, абразивне сунђере, оштре алатке, јака хемијска средства, средства за рибање или раствараче.
- Врата и гумену заптивку обришите једном недељно.
- Да бисте очували перформансе уређаја, најмање једном у два месеца користите производ за чишћење намењен машинама за прање судова. Пажљиво пратите упутства која се налазе на паковању производа.
- Користите аутоматски програм чишћења за оптималне резултате прања.
- Редовним коришћењем програма који кратко трају може доћи до таложења масноћа и каменца унутар уређаја. Да бисте ово спречили, барем два пута месечно користите програме који дуго трају.

11.2 Уклањање страних предмета

Проверите филтере и корито након сваког коришћења машине за прање судова. Страни предмети (нпр. стаклићи, пластика, кости, чачкалице итд.) смањују дејство чишћења и могу да проузрокују оштећење одводне пумпе.



ОПРЕЗ

Ако не можете да уклоните стране предмете, обратите се овлашћеном сервисном центру.

1. Расклопите систем филтера као што је објашњено у овом поглављу.
2. Уклоните све стране предмете ручно.
3. Поново саставите филтере као што је објашњено у овом поглављу.

11.3 Спољашње чишћење

- Уређај чистите влажном, меком крпом.
- У ту сврху користите искључиво неутралне детерџенте.
- Немојте да користите абразивне производе, абразивне сунђере или раствараче.

11.4 Чишћење филтера

Систем филтера састоји се од 3 дела.

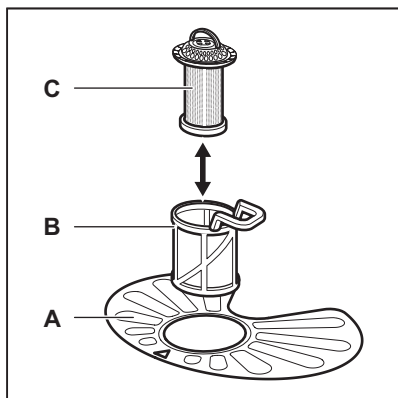

1. Окрените филтер (B) супротно од смера кретања казаљке на сату и скините га.

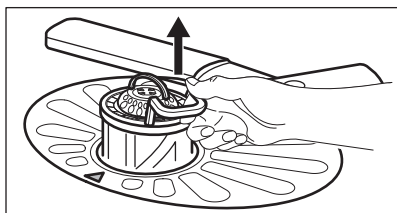
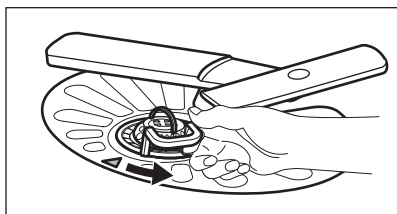

2. Извадите филтер (C) из филтера (B).
3. Извадите пљоснати филтер (A).

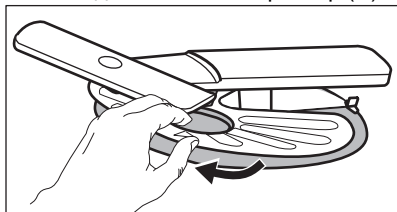

4. Оперите филтере.

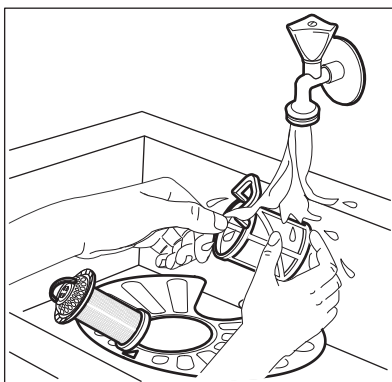

5. Уверите се да нема остатака хране или прљавштине унутар или око ивице корита.
6. Вратите пљоснати филтер (A) на место. Уверите се да је правилно постављен испод 2 вођице.

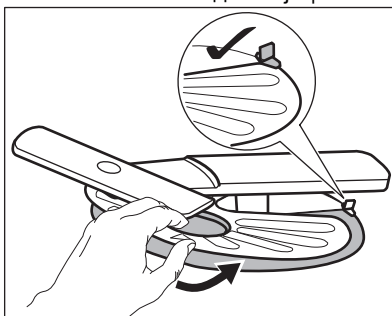

7. Поново саставите филтере (B) и (C).
8. Вратите филтер (B) у пљоснати филтер (A). Окрените га у смеру казаљке на сату док се не закључа.

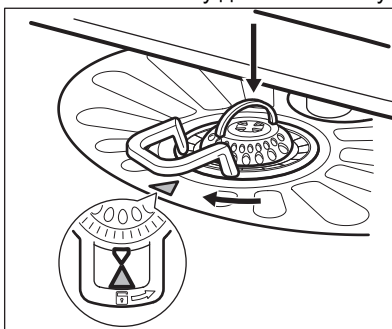



ОПРЕЗ
Неправилан положај филтера може да изазове лоше резултате прања, као и да оштети уређај.

11.5 Чишћење доњег крака са млазницама

Препоручујемо да редовно чистите доњи крак са млазницама како би се спречило да прљавштина запуши рупе.

Запушене рупе могу да доведу до незадовољавајућих резултата прања.

1. Да бисте скинули доњи крак са млазницама, повуците крак нагоре.

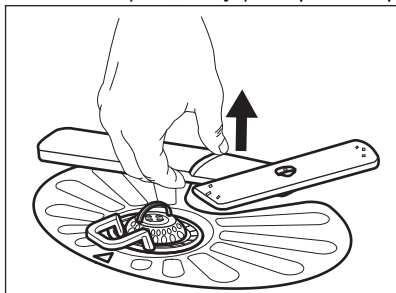

2. Оперите крак са млазницама текућом водом. Користите танку зашиљену алатку, нпр. чачкалицу, да бисте уклонили честице прљавштине из рупа.

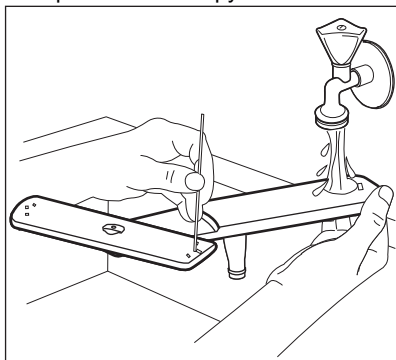

3. Да бисте вратили крак са млазницама на место, притините крак надоле.

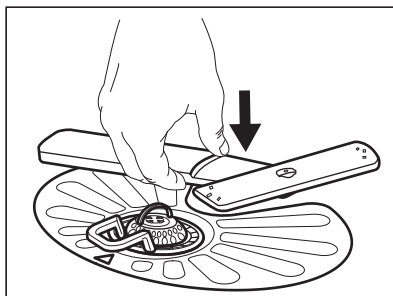

11.6 Чишћење горњег крака са млазницама

Препоручујемо да редовно чистите горњи крак са млазницама како би се спречило да прљавштина запуши рупе.

Запушене рупе могу да доведу до незадовољавајућих резултата прања.

1. Извуците горњу корпу.
2. Да бисте скинули крак са млазницама са корпе, гурните крак нагоре и истовремено га окрените у смеру казаљке на сату.

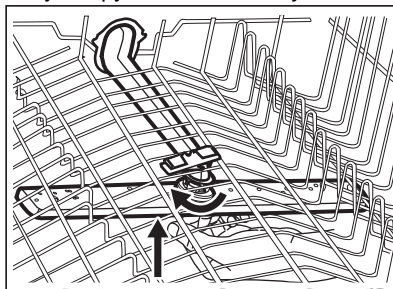

3. Оперите крак са млазницама текућом водом. Користите танку зашиљену алатку, нпр. чачкалицу, да бисте уклонили честице прљавштине из рупа.

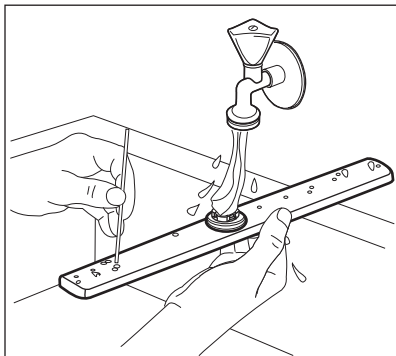

4. Да бисте вратили крак са млазницама, гурните крак нагоре и истовремено га окрените супротно од смера кретања казаљке на сату тако да легне на своје место.

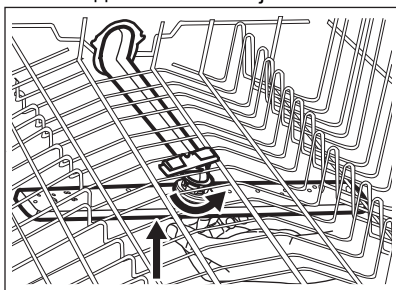

11.7 Чишћење крака са млазницама на највишем положају

Препоручујемо да редовно чистите крак са млазницама на највишем положају како би се спречило да прљавштина запуши рупе. Запушене рупе могу да доведу до незадовољавајућих резултата прања.

Крак са млазницама на највишем положају постављен је на унутрашњој највишој површини уређаја. Крак са млазницама (C) инсталиран је у цеви за довод (A) помоћу елемента за монтажу (B).

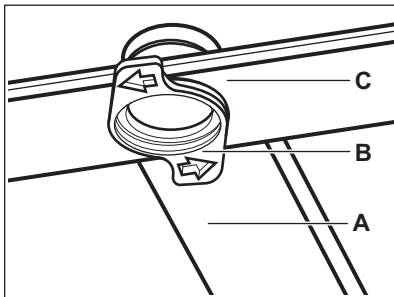

1. Ослободите граничнике на бочним странама клизних шина у фиоци за прибор за јело и извучите фиоку.

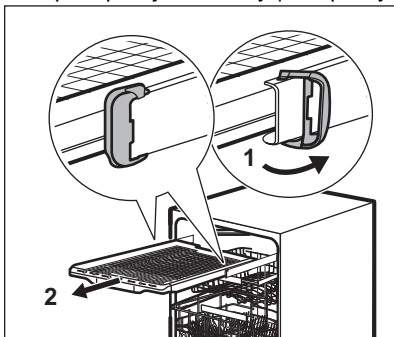

2. Померите горњу корпу на најнижи ниво да бисте лакше дохватили крак са млазницама.
3. Да одвојите крак са млазницама (C) од цеви за довод (A), окрените елемент за монтажу (B) супротно од смера кретања казаљке на сату и повуците крак са млазницама надоле.
4. Оперите крак са млазницама текућом водом. Користите танку зашиљену алатку, нпр. чачкалицу, да бисте уклонили честице прљавштине из рупа. Пустите воду кроз отворе да бисте уклонили честице прљавштине из унутрашњости.

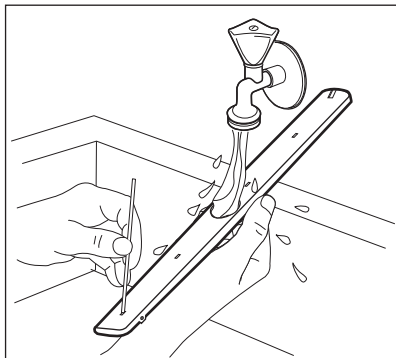

5. Да поново исталирате крак са млазницама (C), убаците елемент за монтажу (B) у крак и фиксирајте га унутар цеви за довод (A) тако што ћете га окренути у смеру кретања казаљке на сату. Проверите да ли је елемент за монтажу легао на место.
6. Инсталирајте фиоку за прибор за јело на клизне шине и блокирајте граничнике.

12. РЕШАВАЊЕ ПРОБЛЕМА



УПОЗОРЕЊЕ!

Неправилна поправка уређаја може представљати опасност за безбедност корисника. Све поправки мора да обави искључиво квалификовано особље.

контактирањем овлашћеног сервисног центра.

Погледајте доњу табелу за информације о могућим проблемима.

Код неких проблема, на дисплеју се приказује шифра аларма.

Већина проблема који могу да се јаве се може решити без потребе за

Проблем и шифра аларма	Могући узрок и решење
Не можете да укључите уређај.	<ul style="list-style-type: none"> • Уверите се да је утикач прикључен у зидну утичницу. • Уверите се да у кутији са осигурачима нема оштећених осигурача.
Програм се не покреће.	<ul style="list-style-type: none"> • Уверите се да су врата уређаја затворена. • Притисните Start. • Ако је подешен одложени старт, откажите подешавање или сачекајте да се заврши одбројавање. • Уређај поново допуњава смолу у омекшивачу воде. Поступак траје око 5 минута.
Уређај се не пуни водом. На дисплеју је приказано i10 или i11 .	<ul style="list-style-type: none"> • Уверите се да је славина отворена. • Уверите се да притисак воде није пренизак. За ову информације се обратите локалној надлежној служби водовода. • Уверите се да славина за воду није запушена. • Уверите се да филтер на цреву за довод воде није запушен. • Уверите се да доводно црево није увијено или савијено.

Проблем и шифра аларма	Могући узрок и решење
Уређај не испушта воду. Дисплеј приказује i20 .	<ul style="list-style-type: none"> • Проверите да славина на судопери није запушена. • Уверите се да систем унутрашњег филтера није запушен. • Уверите се да одводно црево није увијено или преса-вијено.
Уређај за заштиту од поплаве је активира-ан. Дисплеј приказује i30 .	<ul style="list-style-type: none"> • Затворите славину за воду. • Уверите се да је уређај правилно инсталиран. • Уверите се да су корпе постављене као што је на-значено у корисничком упутству.
Неисправност сензора за детекцију нивоа воде. На дисплеју је приказано i41–i44 .	<ul style="list-style-type: none"> • Проверите да ли су филтери чисти. • Искључите и укључите уређај.
Неисправност пумпе за во-ду или одводне пумпе. На дисплеју је приказано i51–i59 или i5A–i5F .	<ul style="list-style-type: none"> • Искључите и укључите уређај.
Температура воде у уређа-ју је сувише висока или се јавила неисправност сен-зора температуре. На дисплеју је приказано i61 или i69 .	<ul style="list-style-type: none"> • Проверите да температура довода воде не прелази 60°C. • Искључите и укључите уређај.
Технички квар уређаја. На дисплеју је приказано iC0 или iC3 .	<ul style="list-style-type: none"> • Искључите и укључите уређај.
Ниво воде у уређају је су-више висок. Дисплеј приказује iF1 .	<ul style="list-style-type: none"> • Искључите и укључите уређај. • Уверите се да су филтери чисти. • Уверите се да је црво за одвод монтирано на одгова-рајућу висину изнад пода. Погледајте упутства за монтажу.
Уређај се зауставља и по-креће више пута у току ра-да.	<ul style="list-style-type: none"> • То је нормално. То обезбеђује оптималне резултате чистишења и уштеду енергије.
Време трајања програма је сувише дуго.	<ul style="list-style-type: none"> • Ако је подешена опција та одложени старт, откажите ово подешавање или сачекајте да се заврши одбро-јавање. • Активирање ових опција може да продужи трајање програма.

Проблем и шифра аларма	Могући узрок и решење
Приказано трајање програма се разликује од трајања у табели са вредностима потрошње.	<ul style="list-style-type: none"> Погледајте табелу са вредностима потрошње у одељку „Програми”.
Преостало време на дисплеју се повећава и прескаче скоро до краја трајања програма.	<ul style="list-style-type: none"> То није квар. Уређај ради правилно.
Мало цури из врата уређаја.	<ul style="list-style-type: none"> Уређај није нивелисан. Олабавите или затегните подесиве ножице (уколико је то могуће). Врата уређаја нису центрирана на бубњу. Подесите задње ножице (уколико је то могуће).
Врата уређаја се тешко затварају.	<ul style="list-style-type: none"> Уређај није нивелисан. Олабавите или затегните подесиве ножице (уколико је то могуће). Делови посуђа вире из корпи.
Врата уређаја се отварају током циклуса прања.	<ul style="list-style-type: none"> Функција AirDry је активирана. Функцију можете да деактивирате. Погледајте одељак „Подешавања”.
Из уређаја се чује звецкање или лупање.	<ul style="list-style-type: none"> Посуђе у корпама није правилно распоређено. Погледајте брошуру о пуњењу корпе. Уверите се да се краци са млазницама несметано ротирају.
Уређај активира прекидач електричног кола.	<ul style="list-style-type: none"> Ампеража је недовољна за истовремено снабдевање струјом свих апарата у употреби. Проверите амперажу утичнице и капацитет бројила или искључите један од уређаја који се користи. Унутрашњи електрични квар уређаја. Контактирајте овлашћени сервисни центар.
Уређај је укључен, али не ради. Дисплеј приказује PF.	<ul style="list-style-type: none"> Напон напајања је изван наведеног опсега уређаја. Циклус прања је привремено прекинут и наставља се аутоматски након повратка струје.
Уређај се искључује током рада.	<ul style="list-style-type: none"> Потпун нестанак струје. Циклус прања је привремено прекинут и наставља се аутоматски након повратка струје.



Погледајте одељке „Пре прве употребе”, „Свакодневна употреба” или „Напомене и савети” за друге могуће узроке.

контактирајте овлашћени сервисни центар.

За проблеме који нису наведени у табели обратите се овлашћеном сервисном центру.

Након што прегледате уређај, искључите га и поново га укључите. Уколико се проблем поново јави,





УПОЗОРЕЊЕ!

Не препоручујемо да се уређај користи док се проблем не реши у потпуности. Искључите уређај и немојте га поново укључивати док не будете сигурни да ради исправно.

12.1 Резултати прања и сушења посуђа нису задовољавајући

Проблем	Могући узрок и решење
Лоши резултати прања.	<ul style="list-style-type: none"> Погледајте одељак „Свакодневна употреба”, „Напомене и савети” и брошуру о пуњењу корпе. Користите интензивније програме прања. Активирајте опцију SprayZone за прање одеће са високим степеном запрљаности или прљавштином која се тешко отклања. Активирајте опцију ExtraPower да бисте побољшали резултате прања изабраног програма. Очистите кракове са млазницама и филтер. Погледајте одељак „Нега и чишћење”.
Лоши резултати сушења.	<ul style="list-style-type: none"> Стоно посуђе је остављено сувише дуго у затвореном уређају. Активирајте функцију AirDry да бисте подесили аутоматско отварање врата и побољшали учинак сушења. Нема средства за испирање или је његова доза недовољна. Напуните дозатор средством за испирање или подесите дозу средства за испирање на виши ниво. Квалитет средства за испирање може да буде узрок. Увек користите средство за испирање, чак и кад користите мултитаблете. Пластични предмети морају да се осуше крпом. Програм нема фазу сушења. Погледајте одељак „Преглед програма”.
На чашама и посуђу постоје беличасти трагови или плавкасти слојеви.	<ul style="list-style-type: none"> Ослобођена је превелика количина средства за испирање. Смањите дозу средства за испирање. Има превише детерџента.
На чашама и посуђу постоје мрље и осушене капи воде.	<ul style="list-style-type: none"> Испуштена је недовољна количина средства за испирање. Повећајте дозу средства за испирање. Квалитет средства за испирање може да буде узрок.
Унутрашњост уређаја је мокра.	<ul style="list-style-type: none"> Код овог уређаја то не представља недостатак. Влага се кондензује на зидовима уређаја.

Проблем	Могући узрок и решење
Необична пена током прања.	<ul style="list-style-type: none"> • Користите детерџент посебно намењен машинама за прање посуђа. • Користите детерџент другог произвођача. • Не испирајте судове под млазом воде пре стављања у уређај.
Трагови рђе на прибору за јело.	<ul style="list-style-type: none"> • Превише је соли у води која се користи за прање. Погледајте одељак „Омекшивач воде”. • Сребрни прибор за јело и онај од нерђајућег челика су стављени заједно. Избегавајте да предмете од сребра и нерђајућег челика стављате једне поред других.
На крају програма у дозатору има преосталог детерџента.	<ul style="list-style-type: none"> • Таблета детерџента се заглавила у дозатору, па је вода није испрала. • Вода не може да испере детерџент из дозатора. Проверите да ли су краци са млазницама блокирани или зачепљени. • Проверите да ли предмети у корпи не ометају отварање поклопца дозатора детерџента.
Непријатни мириси унутар уређаја.	<ul style="list-style-type: none"> • Погледајте одељак „Унутрашње чишћење”. • Стартујте програм  са средством за уклањање каменца или производом за чишћење који је посебно дизајниран за машине за прање судова.
Насlage каменца на посуђу, на бубњу машине и на унутрашњој страни врата.	<ul style="list-style-type: none"> • Ниво соли је низак, проверите индикатор за допуњавање. • Поклопац посуде за со није добро затворен. • Вода из водовода је тврда. Погледајте одељак „Омекшивач воде”. • Користите со и подесите регенерацију омекшивача воде чак и када се користе мулти-таблете. Погледајте одељак „Омекшивач воде”. • Покрените програм  са средством за уклањање каменца посебно намењен машинама за прање судова. • Ако каменац не нестане, очистите уређај одговарајућим детерџентима. • Покушајте да користите други детерџент. • Обратите се произвођачу детерџента.
Посуђе без сјаја, промењене боје или окрњено.	<ul style="list-style-type: none"> • Водите рачуна да у уређају перете само посуђе које је безбедно за машинско прање. • Пажљиво напуните и испразните корпу. Погледајте брошуру о пуњењу корпе. • Осетљиво посуђе ставите у горњу корпу. • Активирајте опцију GlassCare да бисте обезбедили посебну негу за осетљиве предмете и стаклене посуде.



Погледајте одељке „Пре прве употребе”, „Свакодневна употреба” или „Напомене и савети” за друге могуће узроке.

13. ТЕХНИЧКЕ ИНФОРМАЦИЈЕ

Димензије	Ширина/висина/дубина (mm)	596 / 818 - 898 / 575
Прикључење на електричну мрежу ¹⁾	Напон (V)	220 - 240
	Фреквенција (Hz)	50
Притисак довода воде	bar (минимално и максимално)	0.5 - 8
	MPa (минимално и максимално)	0.05 - 0.8
Довод воде	Хладна вода или топла вода ²⁾	макс. 60°C
Капацитет	Комплета посуђа	15

¹⁾ За остале вредности погледајте плочицу са техничким карактеристикама.

²⁾ Ако топла вода долази од алтернативног извора енергије (нпр. соларни панели), користите довод топле воде да би се смањила потрошња енергије.

13.1 Линк за EU EPREL базу података

QR код на енергетској налепници који се испоручује са уређајем пружа веб везу за регистрацију овог уређаја у EU EPREL бази података. Чувајте енергетску налепницу за референцу заједно са упутством за употребу и свим осталим документима који се испоручују са овим уређајем.

Информације које се односе на перформансе овог уређаја у EU

EPREL бази података могу се наћи преко линка <https://eprel.ec.europa.eu> и помоћу назива и броја производа који се налазе на плочици са техничким карактеристикама. Погледајте поглавље „Опис производа”.

За детаљне информације о енергетској налепници, посетите www.theenergylabel.eu.

14. ЕКОЛОШКА ПИТАЊА

Рециклирајте материјале са симболом . Паковање одложите у одговарајуће контејнере ради рециклирања. Помозите у заштити животне средине и људског здравља као и у рециклирању отпадног материјала од електронских и

електричних уређаја. Уређаје обележене симболом немојте бацати заједно са смећем. Производ вратите у локални центар за рециклирање или се обратите општинској канцеларији.

KAZALO

1. VARNOSTNE INFORMACIJE.....	32
2. VARNOSTNA NAVODILA.....	33
3. OPIS IZDELKA.....	35
4. UPRAVLJALNA PLOŠČA.....	36
5. PROGRAMI.....	37
6. FUNKCIJE.....	39
7. NASTAVITVE.....	40
8. PRED PRVO UPORABO.....	43
9. DNEVNA UPORABA.....	45
10. NAMIGI IN NASVETI.....	46
11. SKRB IN ČIŠČENJE.....	48
12. ODPRAVLJANJE NAPAK.....	52
13. TEHNIČNI PODATKI.....	56
14. SKRB ZA OKOLJE.....	57

ZA POPOLNE REZULTATE

Zahvaljujemo se vam, da ste izbrali ta izdelek AEG. Ustvarili smo ga, da bi vam zagotovili dolgoletno brezhibno delovanje z inovativnimi tehnologijami, ki pomagajo poenostaviti življenje – s funkcijami, ki jih ne morete najti pri običajnih napravah. Prosimo, vzemite si nekaj minut za branje, da ga kar najbolje izkoristite.

Obiščite naše spletno mesto za



Pridobitev nasvetov glede uporabe, brošure, odpravljanje težav, servisne informacije in informacije glede popravil:

www.aeg.com/support



Registrirajte izdelek za večjo uporabnost:

www.registreaeg.com



Kupite dodatno opremo, potrošno blago in originalne nadomestne dele za vašo napravo:

www.aeg.com/shop

SKRB ZA STRANKE IN SERVIS

Vedno uporabite samo originalne rezervne dele.

Ko kličete servis, imejte pri roki naslednje podatke: Model, številka izdelka, serijska številka.

Podatke najdete na ploščici za tehnične navedbe.

 Opozorilo / varnostne informacije

 Splošni podatki in nasveti

 Informacije o varovanju okolja

Pridržujemo si pravico do sprememb.

1. ⚠️ VARNOSTNE INFORMACIJE

Pred namestitvijo in uporabo naprave natančno preberite priložena navodila. Proizvajalec ni odgovoren za poškodbe ali škodo, nastalo zaradi nepravilne namestitve ali uporabe. Navodila vedno shranite na varnem in dostopnem mestu za poznejšo uporabo.

1.1 Varnost otrok in ranljivih oseb

- To napravo lahko otroci od osmega leta naprej ter osebe z zmanjšanimi telesnimi, čutnimi ali razumskimi sposobnostmi ali s pomanjkanjem izkušenj ter znanja uporabljajo le pod nadzorom ali če so dobile ustrezna navodila glede varne uporabe naprave in če se zavedajo nevarnosti, ki obstajajo.
- Otroci med tretjim in osmim letom starosti ter invalidi se napravi ne smejo približevati, če niso pod stalnim nadzorom.
- Otroci, mlajši od treh let, se ne smejo približevati napravi, če niso pod stalnim nadzorom.
- Otrokom preprečite igranje z napravo.
- Pralna sredstva hranite zunaj dosega otrok.
- Ko so vrata naprave odprta, poskrbite, da so otroci in hišni ljubljenci dovolj oddaljeni od naprave.
- Otroci ne smejo izvajati čiščenja in uporabniškega vzdrževanja naprave, če ni zagotovljen nadzor.

1.2 Splošna varnost

- Ta naprava je namenjena uporabi v gospodinjstvu in podobnim uporabam, kot so:
 - kmetije, kuhinje za zaposlene v trgovinah, pisarne in druga delovna okolja,
 - za goste v hotelih, motelih, kjer nudijo prenočišča z zajtrkom, in drugih stanovanjskih okoljih.
- Ne spreminjajte specifikacij te naprave.
- Delovni tlak vode (najmanjši in največji) mora biti med 0.5 (0.05) / 8 (0.8) bari (MPa).
- Upoštevajte največje število pogrinjkov, ki je 15.

- Če je napajalni kabel poškodovan, ga mora v izogib nevarnostim zamenjati proizvajalec, zastopnik njegovega pooblaščenega servisnega centra ali druga strokovno usposobljena oseba.
- **OPOZORILO:** Nože in druge kuhinjske pripomočke z ostrimi konicami je treba naložiti v košaro tako, da so njihove konice usmerjene navzdol ali nameščene v vodoravni položaj.
- Naprave z odprtimi vrati ne puščajte brez nadzora, da po nesreči ne stopite nanje.
- Pred vsakršnim vzdrževanjem izklopite napravo in iztaknite vtič iz vtičnice.
- Za čiščenje naprave ne uporabljajte visokotlačnega vodnega pršca in/ali pare.
- Če ima naprava na dnu prezračevalne odprtine, te ne smejo biti prekrите, npr. s preprogo.
- Naprava mora biti priključena na vodovodni sistem z novimi kompleti cevi. Za ta namen ne uporabite starih, že uporabljenih kompletov cevi.

2. VARNOSTNA NAVODILA

2.1 Namestitev



OPOZORILO!

To napravo lahko namesti le strokovno usposobljena oseba.

- Odstranite vso embalažo.
- Ne nameščajte ali uporabljajte poškodovane naprave.
- Zaradi varnosti naprave ne uporabljajte, dokler je ne namestite v vgradno konstrukcijo.
- Upoštevajte navodila za namestitev, priložena napravi.
- Pri premikanju naprave bodite pazljivi, ker je težka. Vedno uporabljajte zaščitne rokavice in priloženo obutev.
- Naprave ne nameščajte ali uporabljajte na mestu, kjer lahko temperatura pade pod 0 °C.
- Napravo namestite na varno in primerno mesto, ki ustreza zahtevam za namestitev.



www.youtube.com/electrolux
www.youtube.com/aeg

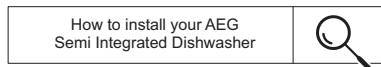

2.2 Električne povezave



OPOZORILO!

Nevarnost požara in električnega udara.

- Naprava mora biti ozemljena.
- Preverite, ali so parametri s ploščice za tehnične navedbe združljivi z električno napetostjo omrežja.
- Vedno uporabite pravilno nameščeno varnostno vtičnico.
- Ne uporabljajte razdelilnikov in podaljškov.
- Pazite, da ne poškodujete vtiča in kabla. Če je treba kabel zamenjati, mora to storiti osebje pooblaščenega servisnega centra.

- Vtič vtaknite v vtičnico šele ob koncu nameščanja. Poskrbite, da bo vtič dosegljiv tudi po namestitvi.
- Ne vlecite za električni priključni kabel, če želite izključiti napravo. Vedno povlecite za vtič.
- Ta naprava ima vtič s 13-ampersko varovalko. Če je treba zamenjati varovalko v vtiču, uporabite samo 13-ampersko varovalko ASTA (BS 1362) (samo VB in Irska).
- Ne pijte vode iz naprave in se ne igrajte z njo.
- Ne odstranite posode iz naprave, dokler se program ne zaključi. Nekaj pomivalnega sredstva lahko ostane na posodi.
- Ne shranjujte predmetov na odprta vrata naprave in ne pritiskajte nanje.
- Iz naprave se lahko sprošča vroča para, če vrata odprete med delovanjem naprave.

2.3 Vodovodna napeljava

- Ne poškodujte cevi za vodo.
- Pred priključitvijo na nove cevi, cevi, ki že dolgo niso bile v uporabi, tam, kjer so bila izvedena popravila ali nameščene nove naprave (vodni števcji itd.), naj voda teče toliko časa, da bo čista in prozorna.
- Med in po prvi uporabi naprave se prepričajte, da ni prisotnih vidnih iztekanj vode.
- Cev za dovod vode ima varnostni ventil in oblogo z notranjim priključnim vodom.

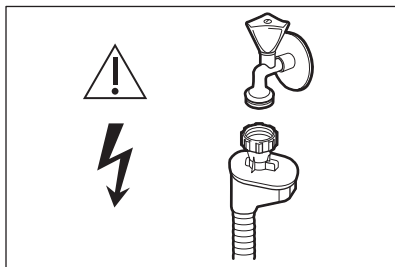

OPOZORILO!
Nevarna napetost.

- V primeru poškodbe cevi za dovod vode takoj zaprite pipo in iztaknite vtič iz omrežne vtičnice. Za zamenjavo cevi za dovod vode se obrnite na pooblaščen servisni center.

2.4 Uporaba

- Ne postavljajte vnetljivih izdelkov ali predmetov, ki so prepojeni z vnetljivimi izdelki, v napravo, blizu nje ali nanjo.
- Pomivalna sredstva so nevarna. Upoštevajte varnostna navodila z embalaže pomivalnega sredstva.

2.5 Servis

- Za popravilo naprave se obrnite na pooblaščen servisni center. Uporabite samo originalne rezervne dele.
- Samopopravila ali nestrokovna popravila lahko vplivajo na varnost, zaradi česar lahko preneha veljati garancija.
- Naslednji nadomestni deli bodo na voljo sedem let po ukinitvi modela: motor, cirkulacijska in odtočna črpalka, grelci in grelni elementi, vključno s toplotnimi črpalkami, cevjem in ustrezno opremo, vključno s cevmi, ventili, filtri in elementi za preprečevanje iztekanja vode, konstrukcijskimi in notranjimi deli, ki so povezani s sestavi vrat, tiskanim vezjem, elektronskimi prikazovalniki, tlačnimi stikali, termostati in tipali, programsko in strojno opremo, vključno s ponastavitveno programsko opremo. Nekateri od teh nadomestnih delov so na voljo samo usposobljenim servisierjem, vsi nadomestni deli pa niso primerni za vse modele.
- Naslednji nadomestni deli bodo na voljo 10 let po ukinitvi modela: tečaj in tesnila vrat, druga tesnila, brizgalne ročice, odtočni filtri, notranje police in pomožni plastični deli, kot so košare in pokrovi.
- O žarnicah v izdelku in nadomestnih žarnicah, ki se prodajajo ločeno: Te žarnice so zasnovane za ekstremne pogoje v gospodinjskih aparatih, kot so izjemne temperature, vibracije in vlažnosti, ali za sporočanje informacij o delovanju aparata. Niso namenjene za uporabo drugje in niso primerne za sobno razsvetljavo v gospodinjstvu

2.6 Odstranjevanje



OPOZORILO!
Nevarnost poškodbe ali zadržitve.

- Napravo izključite iz napajanja.

- Odrežite električni priključni kabel in ga zavržite.
- Odstranite zapah in na ta način preprečite, da bi se otroci in živali zaprli v napravo.

3. OPIS IZDELKA

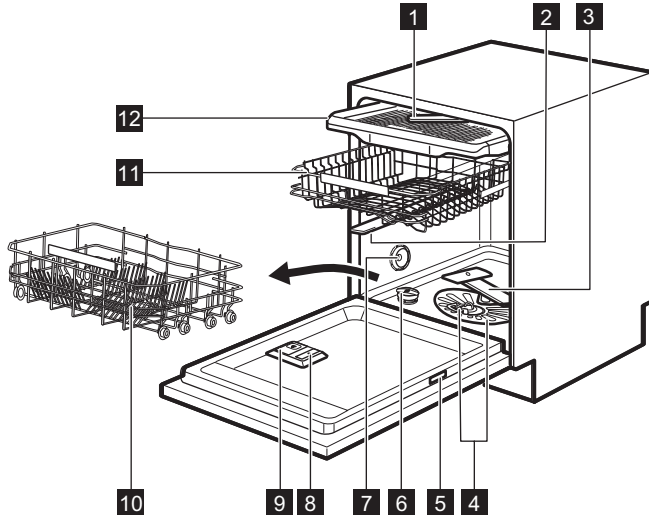

- | | |
|---------------------------------------|---------------------------------------|
| 1 Brizgalna ročica na stropu | 8 Predal sredstva za izpiranje |
| 2 Zgornja brizgalna ročica | 9 Predal za pralno sredstvo |
| 3 Spodnja brizgalna ročica | 10 Spodnja košara |
| 4 Filtri | 11 Zgornja košara |
| 5 Ploščica za tehnične navedbe | 12 Predal za pribor |
| 6 Vsebnik za sol | |
| 7 Odzračevalnik | |

4. UPRAVLJALNA PLOŠČA

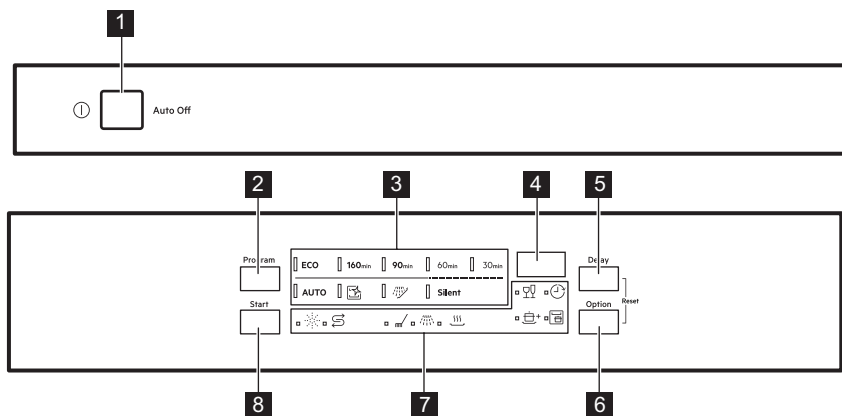

1 Tipka za vklop/izklop

2 Program tipka

3 Programski indikatorji

4 Prikazovalnik

5 Delay tipka

6 Option tipka

7 Indikatorji

8 Start tipka



4.1 Indikatorji

Indikator	Opis
	Indikator za sol. Sveti, ko je potrebno polnjenje posode za sol. Nikoli ne sveti med delovanjem programov.
	Indikator sredstva za izpiranje. Sveti, ko je potrebno polnjenje predala sredstva za izpiranje. Nikoli ne sveti med delovanjem programov.
	Indikator faze pranja. Sveti med pomivanjem.
	Indikator izpiranja. Sveti med izpiranjem.
	Indikator faze sušenja. Sveti ob izbiri programa s fazo sušenja. Utripa med sušenjem.
	Indikator Delay. Sveti, ko nastavite zakasnen vklop.
	Indikator GlassCare.
	Indikator ExtraPower.
	Indikator SprayZone.

5. PROGRAMI

Vrstni red programov v razpredelnici morda ne odraža njihovega zaporedja na upravljalni plošči.

Program	Količina posode v pomivalnem stroju	Stopnja umazanosti	Faze programa	Možnosti
ECO ¹⁾	Posoda, pribor, lonci, pone	Običajna, nekoliko zasušena umazanija	<ul style="list-style-type: none"> • Predpranje • Pomivanje posode pri 50 °C • Vmesno izpiranje • Končno izpiranje 55 °C • Sušenje • AirDry 	<ul style="list-style-type: none"> • ExtraPower • GlassCare • SprayZone
160min	Posoda, pribor, lonci, pone	Običajna do močna zasušena umazanija	<ul style="list-style-type: none"> • Predpranje • Pomivanje posode pri 60 °C • Vmesno izpiranje • Končno izpiranje 60 °C • Sušenje • AirDry 	<ul style="list-style-type: none"> • ExtraPower • GlassCare • SprayZone
90min	Posoda, pribor, lonci, pone	Običajna, nekoliko zasušena umazanija	<ul style="list-style-type: none"> • Pomivanje posode pri 60 °C • Vmesno izpiranje • Končno izpiranje 55 °C • Sušenje • AirDry 	<ul style="list-style-type: none"> • ExtraPower • GlassCare • SprayZone
60min	Posoda, pribor	Sveža, nekoliko zasušena umazanija	<ul style="list-style-type: none"> • Pomivanje posode pri 60 °C • Vmesno izpiranje • Končno izpiranje 50 °C • AirDry 	<ul style="list-style-type: none"> • ExtraPower • GlassCare • SprayZone
30min	Posoda, pribor	Sveže	<ul style="list-style-type: none"> • Pomivanje posode pri 50 °C • Vmesno izpiranje • Končno izpiranje 45 °C • AirDry 	<ul style="list-style-type: none"> • ExtraPower • GlassCare • SprayZone

Program	Količina posode v pomivalnem stroju	Stopnja umazanosti	Faze programa	Možnosti
AUTO 2)	Posoda, pribor, lonci, poneve	Vse	<ul style="list-style-type: none"> • Predpranje • Pomivanje posode pri 50–60 °C • Vmesno izpiranje • Končno izpiranje 60 °C • Sušenje • AirDry 	
 3)	Brez	Čiščenje notranjosti naprave	<ul style="list-style-type: none"> • Čiščenje 70 °C • Vmesno izpiranje • Končno izpiranje • AirDry 	
 4)	Vse	Vse	<ul style="list-style-type: none"> • Predpranje 	
Silent 5)	Posoda, pribor	Običajno umazano.	<ul style="list-style-type: none"> • Predpranje • Pomivanje posode pri 60 °C • Vmesno izpiranje • Končno izpiranje 60 °C • Sušenje • AirDry 	

1) Ta program vam omogoča najvarčnejšo porabo vode in energije za običajno umazana porcelan in jedilni pribor. To je standardni program za preizkuševalne inštitute. Ta program se uporablja za ocenitev združljivosti z uredbo Komisije Ecodesign (EU) 2019/2022.

2) Naprava zazna stopnjo umazanosti in količino posode v košarah. Samodejno prilagodi temperaturo in količino vode, porabo energije ter čas trajanja programa.



3) Ta program je namenjen učinkovitemu čiščenju notranjosti naprave. Odstranjuje vodni kamen in preprečuje kopičenje maščob. Program morate zagati vsaj na dva meseca s praznim strojem s sredstvom za odstranjevanje vodnega kamna ali čistilnim sredstvom, namenjenim pomivalnim strojem.

4) S tem programom lahko s posode hitro izperete ostanke hrane in preprečite nastajanje neprijetnih vonjav v napravi. S tem programom ne uporabljajte detergenta.

5) To je najtišji program. Črpalka deluje z zelo nizko hitrostjo za znižanje hrupa, ki ga ustvarja naprava. Zaradi nizke hitrosti traja program dlje.

5.1 Vrednosti porabe

Program 1)2)	Voda (l)	Energija (kWh)	Trajanje (min)
ECO	11	0.757	240
160_{min}	12.2	1.140	160

Program 1)2)	Voda (l)	Energija (kWh)	Trajanje (min)
90 min	11.9	0.970	90
60 min	11.8	0.880	60
30 min	10.9	0.610	30
AUTO	12.2	1.140	170
	10.5	0.590	60
	4.6	0.010	15
Silent	12.7	1.010	256

1) Vrednosti so odvisne od tlaka in temperature vode, nihanja v električnem napajanju, možnosti, količine posod in stopnje umazanije.

2) Vrednosti za programe, ki niso program ECO, so samo vzorčne.

5.2 Informacije za testne inštitute

Za prejemanje potrebnih informacij glede preizkusa učinkovitosti (npr. v skladu z EN60436) pošljite elektronsko pošto na:

info.test@dishwasher-production.com

Če želite, vključite številko izdelka (PNC) s ploščice za tehnične navedbe.

Za vsa druga vprašanja glede pomivalnega stroja si oglejte servisno knjigo, ki je priložena napravi.

6. FUNKCIJE

 Želene funkcije morate vklopiti pred vsakim zagonom programa. Funkcij ni mogoče vklopiti ali izklopiti med izvajanjem programa.

 S tipko Option se pomikate med razpoložljivimi funkcijami in možnimi kombinacijami.

 Niso vse funkcije združljive med sabo. Če ste izbrali nezdružljive funkcije, bo naprava samodejno izklopila eno ali več izmed njih. Svetijo samo indikatorji še vedno vklopljenih funkcij.

 Če funkcija ni primerna za program, ustrezeni indikator ne sveti ali pa nekaj sekund utripa hitro in nato ugasne.

 Vklp funkcij lahko vpliva na porabo vode in energije, kot tudi na trajanje programa.

6.1 GlassCare

Ta funkcija pred poškodbami zaščiti občutljivo posodo, zlasti kozarce. Preprečuje hitre spremembe temperature pomivanja izbranega programa in jo zniža na 45 °C.

Vklp funkcije GlassCare

Pritiskajte **Option**, dokler ne zasveti indikator .

Prikazovalnik prikazuje posodobljeno trajanje programa.

6.2 ExtraPower

Ta funkcija izboljša rezultate pomivanja izbranega programa. Poviša temperaturo pomivanja in podaljša trajanje.

Vklop funkcije ExtraPower

Pritisčajte tipko **Option**, dokler ne zasveti indikator .
Prikazovalnik prikazuje posodobljeno trajanje programa.

6.3 SprayZone

Ta funkcija izboljša rezultate pomivanja z zviševanjem tlaka in temperature vode,

kot tudi časa pomivanja. Funkcija deluje znotraj določenega območja v spodnji košari. Funkcija SprayZone je primerna za pomivanje trdovratne umazanije, npr. loncev, ponev in posod za enolončnice.



POZOR!

Poskrbite, da posoda, zložena v predel SprayZone, ne blokira zgornje brizgalne ročice.

Vklop funkcije SprayZone

Pritisčajte **Option**, dokler ne zasveti indikator .
Prikazovalnik prikazuje posodobljeno trajanje programa.

7. NASTAVITVE

7.1 Način izbire programa in uporabniški način

Ko je naprava v načinu izbire programa, lahko nastavite program in odprete uporabniški način.

Nastavitve, ki so na voljo v uporabniškem načinu:

- Stopnja sistema za mehčanje vode glede na trdoto vode.
- Raven sredstva za izpiranje glede na potreben odmerek.
- Vklop ali izklop funkcije AirDry.

Ker naprava shrani shranjene nastavitve, je ni treba konfigurirati pred vsakim ciklom.

Nastavitev načina izbire programa

Naprava je v načinu izbire programa, ko sveti programski indikator **ECO** in se na prikazovalniku prikaže trajanje programa.

Po vklopu je naprava po privzeti nastavitvi v načinu izbire programa. V nasprotnem primeru način izbire programa nastavite na naslednji način:

Sočasno pritisnite in držite **Delay in Option**, dokler naprava ni v načinu izbire programa.

Odpiranje uporabniškega načina

Naprava mora biti v načinu izbire programa.

Za vstop v uporabniški način sočasno pritisnite in držite **Delay in Option**, dokler ne začnejo utripati indikatorji **ECO**, **160min** in **90min** ter prikazovalnik ugasne.

7.2 Sistem za mehčanje vode

Sistem za mehčanje vode odstrani iz vode minerale, ki negativno vplivajo na rezultate pomivanja in napravo.

Večja kot je vsebnost teh mineralov, trša je voda. Trdoto vode merimo v ekvivalentnih lestvicah.

Sistem za mehčanje vode morate nastaviti glede na trdoto vode v vašem vodovodu. Točne podatke o trdoti vode lahko dobite pri krajevnem vodovodnem podjetju. Pomembno je nastaviti pravo stopnjo sistema za mehčanje vode, da zagotovite dobre rezultate pomivanja.

Trdota vode

Nemške stopinje (°dH)	Francoske stopinje (°fH)	mmol/l	Clarkove/angleške stopinje	Stopnja sistema za mehčanje vode
47 - 50	84 - 90	8.4 - 9.0	58 - 63	10
43 - 46	76 - 83	7.6 - 8.3	53 - 57	9
37 - 42	65 - 75	6.5 - 7.5	46 - 52	8
29 - 36	51 - 64	5.1 - 6.4	36 - 45	7
23 - 28	40 - 50	4.0 - 5.0	28 - 35	6
19 - 22	33 - 39	3.3 - 3.9	23 - 27	5 ¹⁾
15 - 18	26 - 32	2.6 - 3.2	18 - 22	4
11 - 14	19 - 25	1.9 - 2.5	13 - 17	3
4 - 10	7 - 18	0.7 - 1.8	5 - 12	2
<4	<7	<0.7	< 5	1 ²⁾

1) Tovarniška nastavitve.

2) Na tej stopnji ne uporabljajte soli.

Ne glede na vrsto uporabljenega pomivalnega sredstva nastavite ustrezno stopnjo trdote vode, da ostane indikator za sol vklopljen.



Kombinirane tablete, ki vsebujejo sol, niso dovolj učinkovite za mehčanje trde vode.

Postopek regeneracije

Za pravilno delovanje sistema za mehčanje vode je treba smolo naprave za mehčanje vode redno regenerirati. Ta postopek je samodejen in je del običajnega delovanja pomivalnega stroja.

Ko je od predhodnega postopka regeneracije porabljena predpisana količina vode (oglejte si vrednosti v razpredelnici), se med končnim izpiranjem in koncem programa začne nov postopek regeneracije.

Stopnja sistema za mehčanje vode	Količina vode (l)
1	250

Stopnja sistema za mehčanje vode	Količina vode (l)
2	100
3	62
4	47
5	25
6	17
7	10
8	5
9	3
10	3

V primeru visoke nastavitve sistema za mehčanje vode se lahko začne tudi sredi programa, pred izpiranjem (dvakrat med trajanjem programa). Začetek regeneracije ne vpliva na trajanje programa, razen če se začne na sredini programa ali ob koncu programa s kratko fazo sušenja. V teh primerih regeneracija podaljša skupno trajanje programa za dodatnih 5 minut.

Posledično se lahko izpiranje sistema za mehčanje vode, ki traja 5 minut, začne v istem ciklu ali na začetku naslednjega programa. To dejanje poveča skupno porabo vode programa za dodatne 4 litre in skupno porabo energije programa za dodatni 2 Wh. Izpiranje sistema za mehčanje vode se konča s popolnim črpanjem.

Vsako izpiranje sistema za mehčanje vode (možnih več kot en v istem ciklu) lahko podaljša trajanje programa za dodatnih 5 minut, ko se vklopi kadarkoli na začetku ali na sredini programa.



Vse vrednosti porabe, omenjene v tem odstavku, so določene v skladu s trenutno veljavnim standardom v laboratorijskih pogojih s trdoto vode 2,5 mmol/l glede na predpis 2019/2022 (sistem za mehčanje vode: stopnja 3). Tlak in temperatura vode, kot tudi nihanja v električnem napajanju, lahko spremenijo vrednosti.

Nastavitev ravni sistema za mehčanje vode

Naprava mora biti v uporabniškem načinu.

1. Pritisnite **Program**.
 - Indikator **ECO** še naprej utripa.
 - Preostali indikatorji ne svetijo.
 - Na prikazovalniku se prikaže trenutna nastavitev: npr. **5 L** = raven 5.
2. Večkrat pritisnite **Program** za spremembo nastavitve.
3. Pritisnite tipko za vklop/izklop za potrditev nastavitve.

7.3 Stopnja doziranja sredstva za izpiranje

Sredstvo za izpiranje pomaga, da se posoda posuši brez lis in madežev. Samodejno se sprosti med fazo vročega izpiranja.

Sproščeno količino sredstva za izpiranje lahko nastavite med ravnijo 1 (najmanj)

in ravnijo 6 (največ). Tovarniška nastavitev: raven 4.

Ko je predal sredstva za izpiranje prazen, sveti indikator sredstva za izpiranje ter na ta način opozarja, da morate dodati sredstvo za izpiranje. Če so rezultati sušenja zadovoljivi samo pri uporabi kombiniranih tablet, lahko izklopite doziranje sredstva za izpiranje in indikator. Vendar pa za najboljše sušenje vedno uporabljajte sredstvo za izpiranje in pustite, da indikator sredstva za izpiranje ostane vklopljen.

Za izklop doziranja sredstva za izpiranje in indikatorja nastavite stopnjo doziranja sredstva za izpiranje na 0.

Nastavitev ravni sredstva za izpiranje

Naprava mora biti v uporabniškem načinu.

1. Pritisnite **Start**.
 - Indikator **160min** še naprej utripa.
 - Preostali indikatorji ne svetijo.
 - Na prikazovalniku se prikaže trenutna nastavitev: npr. **4A** = raven 4.
2. Večkrat pritisnite **Start** za spremembo nastavitve.
3. Pritisnite tipko za vklop/izklop za potrditev nastavitve.

7.4 AirDry

AirDry izboljša rezultate sušenja z manjšo porabo energije. Med fazo sušenja se vrata naprave samodejno odprejo in ostanejo priprta.

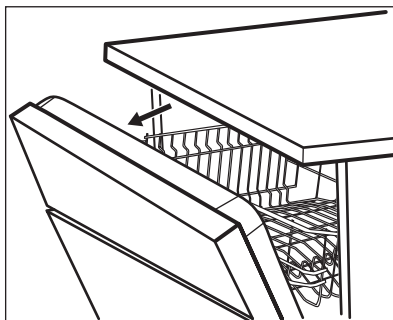

Funkcija AirDry se samodejno vklopi pri vseh programih, razen pri  (če je na voljo).

Trajanje faze sušenja in čas odpiranja vrat se lahko razlikujeta glede na izbrani program in funkcije.

Ko AirDry odpre vrata, se na prikazovalniku prikaže preostali čas delujočega programa.



POZOR!

Ne poskusite zapreti vrat naprave v dveh minutah po samodejnem odpiranju. To lahko povzroči poškodbe naprave.

Če so po tem vrata zaprta vsaj tri minute, se delujoči program konča.





POZOR!

Če imajo otroci dostop do naprave, priporočamo izklop funkcije AirDry, ker je lahko samodejno odpiranje vrat nevarno.

Izklop funkcije AirDry

Naprava mora biti v uporabniškem načinu.

1. Pritisnite **Delay**.
 - Indikator **90min** še naprej utripa.
 - Preostali indikatorji ne svetijo.
 - Na prikazovalniku je prikazana trenutna nastavitev:
 -  = funkcija AirDry je izklopljena.
 -  = funkcija AirDry je vklopljena.
2. Pritisnite Delay za spremembo nastavitve.
3. Pritisnite tipko za vklop/izklop za potrditev nastavitve.

8. PRED PRVO UPORABO

1. **Trenutna stopnja sistema za mehčanje vode mora ustrezati trdoti vode. V nasprotnem primeru nastavite stopnjo sistema za mehčanje vode.**
2. Napolnite posodo za sol.
3. Napolnite predal sredstva za izpiranje.
4. Odprite pipo.
5. Zaženite program, da odstranite vse ostanke, ki se še lahko nahajajo v napravi. Ne uporabljajte pomivalnega sredstva in ne zlagajte posode v košari.

Po zagonu programa naprava ponovno polni sistem za mehčanje vode do pet minut. Faza pomivanja se začne šele, ko se ta postopek zaključi. Postopek se redno ponavlja.

8.1 Posoda za sol



POZOR!

Uporabljajte samo grobo mleto sol, ki je namenjena uporabi v pomivalnem stroju. Fino mleto sol poveča nevarnost korozije.

Sol se uporablja za ponovno polnjenje sistema za mehčanje vode in zagotovitev dobrih rezultatov pomivanja pri vsakodnevnih uporabi.

Polnjenje posode za sol

1. Pokrov posode za sol obrnite v nasprotni smeri urnega kazalca, da odprete posodo.
2. V posodo za sol nalijte en liter vode (le prvič).
3. Posodo za sol napolnite s soljo za pomivalne stroje (da bo polna).

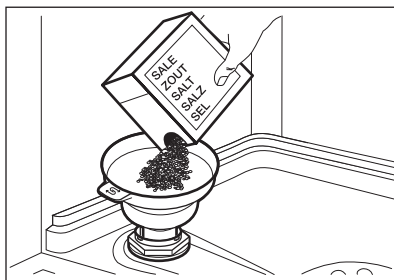

4. Previdno stresite lijak za ročaj, da v posodo spravite vsa zrnca.
5. Odstranite sol okoli odprtine posode za sol.

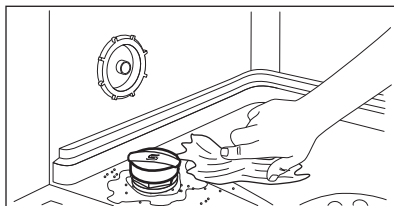

6. Pokrov obrnite v smeri urnega kazalca, da zaprete posodo za sol.



POZOR!

Ko polnite posodo za sol, lahko iz nje izteka voda s soljo. Po polnjenju posode za sol takoj zaženite najkrajši program, da preprečite korozijo. V košari ne zlagajte posode.



POZOR!

Predal (B) se uporablja samo za sredstvo za izpiranje. Ne polnite ga z detergentom.



POZOR!

Uporabljajte samo sredstvo za izpiranje, posebej prilagojeno pomivalnim strojem.

1. Odprite pokrov (C).
2. Predal (B) polnite, dokler sredstvo za izpiranje ne pride do oznake »MAX«.
3. Razlito sredstvo za izpiranje obrišite z vpojno krpo, da preprečite pretirano penjenje.
4. Zaprite pokrov. Prepričajte se, da se pokrov zakleni v svoj položaj.



Ko indikator (A) postane prozoren, napolnite predal sredstva za izpiranje.

8.2 Kako napolniti predal sredstva za izpiranje

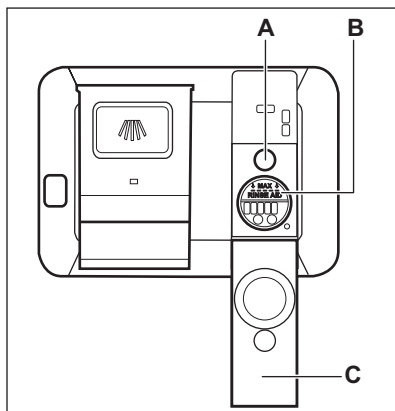

9. DNEVNA UPORABA

1. Odprite pipo za vodo.
2. Pritisnite tipko za vklop/izklop za vklop naprave.

Naprava mora biti v načinu izbire programa.

- Če sveti indikator za sol, napolnite posodo za sol.
- Če sveti indikator sredstva za izpiranje, napolnite predal sredstva za izpiranje.

3. Napolnite košaro.
4. Dodajte pralno sredstvo.
5. Nastavite in zaženite program, primeren za vrsto posode in stopnjo umazanije.

9.1 Uporaba detergenta

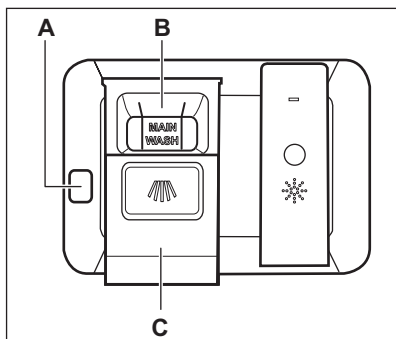

POZOR!

Uporabljajte samo pomivalno sredstvo, posebej prilagojeno pomivalnim strojem.

1. Pritisnite tipko za sprostitvev (A), da odprete pokrov (C).
2. Pomivalno sredstvo (gel, prašek ali tablete) dajte v predelek (B).
3. Če ima program predpranje, dajte majhno količino detergenta na notranji del vrat naprave.
4. Zaprite pokrov. Prepričajte se, da se je pokrov zaklenil na položaj.



Za informacije o količini pomivalnega sredstva glejte navodila proizvajalca na embalaži izdelka. Običajno je za pomivanje normalno umazane posode dovolj 20–25 ml gelnega pomivalnega sredstva.



Zgornji del dveh navpičnih reber v predelku (B) nakazujejo najvišjo raven za količino gelnega pomivalnega sredstva v predalu (največ 30 ml).

9.2 Nastavitev in vklop programa

Vklop programa

1. Pritisnite tipko za vklop/izklop za vklop naprave. Naprava mora biti v načinu izbire programa in vrata zaprta.
2. Pritiskajte **Program**, dokler ne zasveti indikator zelenega programa. Prikazovalnik prikazuje trajanja programa.

3. Nastavite primerne funkcije.
4. Pritisnite **Start** za zagon programa.
 - Sveti indikator faze, ki se trenutno izvaja.
 - Trajanje programa se začne zmanjševati v korakih po eno minuto.

Začetek programa z zamikom vklopa

1. Nastavite program.
2. Pritiskajte **Delay**, dokler se na prikazovalniku ne prikaže zeleni čas zamika vklopa (od ene do 24 ur).
3. Pritisnite **Start** za začetek odštevanja.
 - Sveti indikator .
 - Preostali čas se odšteva v urah. Končni čas je prikazan v minutah.

Po koncu odštevanja se program zažene in zasveti indikator delujoče faze.

Indikator  ne sveti.

Odpiranje vrat med delovanjem naprave

Če odprete vrata med izvajanjem programa, naprava preneha delovati. To lahko vpliva na porabo energije in trajanje programa. Ko vrata zaprete, naprava nadaljuje z delovanjem od trenutka prekinitve.



Če so med fazo sušenja vrata odprta več kot 30 sekund, se delujoči program konča. To se ne zgodi, če se vrata odprejo s funkcijo AirDry.



Ne poskusite zapreti vrat naprave v dveh minutah po tem, ko jih funkcija AirDry samodejno odpre, ker to lahko povzroči poškodbo naprave.

Če so po tem vrata zaprta vsaj tri minute, se delujoči program konča.

Preklic zamika vklopa med odštevanjem

Ko prekličete zamik vklopa, morate ponovno nastaviti program in funkcije.

Sočasno pritisčajte **Delay** in **Option**, dokler naprava ni v načinu izbire programa.

Preklic programa

Sočasno pritisnite in držite **Delay** in **Option**, dokler naprava ni v načinu izbire programa.

Pred začetkom novega programa se prepričajte, da je pomivalno sredstvo v predalu za pomivalno sredstvo.

Konec programa

Ob koncu programa funkcija Auto Off samodejno izklopi napravo.

Vsi gumbi so nedejavni, razen gumba za vklop/izklop.

Zaprite vodo za pipo.

Funkcija Auto Off

Ta funkcija zmanjša porabo energije, tako da samodejno izklopi napravo, ko ta ne deluje.

Funkcija se vklopi:

- Ob koncu programa.
- Po petih minutah, če se program ne zažene.

10. NAMIGI IN NASVETI

10.1 Splošno

Upošteвайте naslednje nasvete za najboljše rezultate pomivanja in sušenja pri vsakodnevni uporabi in pomoč pri varovanju okolja.

- Če posodo pomivate v pomivalnem stroju, kot je navedeno v navodilih za uporabo, je poraba vode in energije običajno manjša kot pri pomivanju na roke.
- Pomivalni stroj povsem napolnite, da prihranite vodo in energijo. Za najboljše rezultate pomivanja predmete razporedite po košarah

tako, kot je navedeno v navodilih za uporabo; košar ne napolnite preveč.

- Posode ne izpirajte predhodno ročno. Na ta način se poveča poraba vode in energije. Po potrebi izberite program s fazo predpomivanja.
- Večje ostanke hrane odstranite s posode ter izpraznite skodelice in kozarce, preden jih zložite v napravo.
- Namočite ali nekoliko zdrgnite posodo, na kateri je močno prižgana hrana, preden jo zložite za pomivanje v napravo.
- Predmeti v košari se ne smejo dotikati ali prekrivati drug drugega. Samo v

tem primeru lahko voda povsem pride do posode in jo pomije.

- Pomivalno sredstvo, sredstvo za izpiranje in sol lahko uporabljate ločeno ali pa uporabite kombinirane tablete (npr. »Vse v enem«). Sledite navodilom na embalaži.
- Izberite program glede na vrsto posode in stopnjo umazanosti. **ECO** omogoča najvarčnejšo porabo vode in energije.
- Za preprečitev kopičenja vodnega kamna v napravi:
 - Napolnite posodo za sol, ko je potrebno.
 - Uporabite priporočeno količino pomivalnega sredstva in sredstva za izpiranje.
 - Trenutna stopnja sistema za mehčanje vode mora ustrezati trdoti vode.
 - Upoštevajte navodila v poglavju »Vzdrževanje in čiščenje«.

10.2 Uporaba soli, sredstva za izpiranje in pomivalnega sredstva

- Uporabljajte le sol, sredstvo za izpiranje in pomivalno sredstvo za pomivalni stroj. Drugi izdelki lahko poškodujejo napravo.
- Na območjih s trdo in zelo trdo vodo priporočamo ločeno uporabo pomivalnega sredstva (prašek, gel, tablete brez dodatnih funkcij), sredstva za izpiranje in soli za najboljše rezultate pomivanja in sušenja.
- Tablete se pri kratkih programih ne raztopijo v celoti. Da bi preprečili ostanke pomivalnega sredstva na namiznem priboru, priporočamo, da tablete uporabljate pri dolgih programih.
- Vedno uporabite pravo količino pomivalnega sredstva. Zaradi nezadostne količine pomivalnega sredstva so lahko rezultati pomivanja slabi, na predmetih pa se pojavijo obloge ali madeži zaradi trde vode. Če uporabljate preveč pomivalnega sredstva skupaj z mehko ali bolj mehko vodo, lahko na posodi ostanejo ostanke pomivalnega

sredstva. Prilagodite količino pomivalnega sredstva glede na trdoto vode. Oglejte si navodila na embalaži pomivalnega sredstva.

- Vedno uporabite pravo količino sredstva za izpiranje. Nezadostna količina sredstva za izpiranje poslabša rezultate sušenja. Zaradi uporabe prevelike količine pomivalnega sredstva lahko na posodi nastane modrikast sloj.
- Preverite, ali je stopnja sistema za mehčanje vode prava. Če je stopnja previsoka, lahko zaradi večje količine soli v vodi na priboru nastane rja.

10.3 Kaj storiti v primeru, da želite prenehati uporabljati kombinirane tablete

Pred začetkom ločene uporabe pomivalnega sredstva, soli in sredstva za izpiranje upoštevajte naslednje korake:

1. Nastavite najvišjo stopnjo sistema za mehčanje vode.
2. Preverite, ali sta posoda za sol in predal sredstva za izpiranje polna.
3. Zaženite najkrajši program s fazo izpiranja. Ne dodajajte pomivalnega sredstva in ne zlagajte posode v košari.
4. Ko se program zaključi, sistem za mehčanje vode prilagodite trdoti vode v vašem kraju.
5. Prilagodite sproščeno količino sredstva za izpiranje.

10.4 Polnjenje košar

- Vedno izkoristite celoten prostor v košarah.
- Napravo uporabljajte samo za pomivanje predmetov, ki so primerni za pomivanje v pomivalnem stroju.
- V napravi ne pomivajte predmetov iz lesa, roževine, aluminija, kositra in bakra, ker lahko počijo, se ukrivijo, razbarvajo ali se na njih naredijo vdolbinice.
- V napravi ne pomivajte predmetov, ki lahko vpijejo vodo (gobe, gospodinjске krpe).
- Votle predmete (npr. skodelice, kozarce in ponve) postavite z odprtino navzdol.

- Kozarci se ne smejo medsebojno dotikati.
- Lahke predmete naložite v zgornjo košaro. Poskrbite, da se predmeti ne bodo premikali.
- Pribor in manjše predmete vstavite v predal za jedilni pribor.
- Zgornjo košaro pomaknite navzgor, da boste lahko velike kose posode razporedili v spodnjo košaro.
- Pred vklopom programa se prepričajte, da se brizgalne ročice pomivalnega stroja neovirano vrtijo.

10.5 Pred začetkom programa

Pred začetkom izbranega programa preverite naslednje:

- Filtri so čisti in pravilno nameščeni.
- Pokrovček vsebnika za sol je trdno pritrjen.

- Brizgalni ročici nista zamašeni.
- Na voljo je dovolj soli in sredstva za izpiranje (če ne uporabljate kombiniranih tablet).
- Predmeti so ustrezno naloženi v košare.
- Program je primeren za naloženo posodo in stopnjo umazanosti.
- Izbrana je prava količina pomivalnega sredstva.

10.6 Praznjenje košar

1. Pustite, da se posoda ohladi, preden jo vzamete iz pomivalnega stroja. Vroča posoda se hitro poškoduje.
2. Najprej izpraznite spodnjo in potem zgornjo košaro.



Po koncu programa lahko voda še vedno ostane na notranjih površinah naprave.

11. SKRIB IN ČIŠČENJE



OPOZORILO!

Pred vzdrževanjem izklopite napravo in iztaknite vtič iz glavne vtičnice.



Umazani filtri in zamašene brizgalne ročice negativno vplivajo na rezultate pomivanja. Redno jih preverjajte in po potrebi očistite.

11.1 Čiščenje notranjih površin

- Notranjost naprave očistite z vlažno mehko krpo.
- Ne uporabljajte grobih izdelkov, grobih gobic, ostrih pripomočkov, močnih kemikalij, čistil ali topil.
- Vrata, vključno z gumijastim tesnilom, očistite enkrat na teden.
- Da bi ohranili učinkovitost vaše naprave, vsaj enkrat na dva meseca uporabite čistilno sredstvo, namenjeno pomivalnim strojem. Natančno upoštevajte navodila na embalaži izdelka.

- Za najboljše rezultate pomivanja uporabite samodejni program čiščenja.
- Če redno uporabljate kratke programe, se lahko v napravi nakopičijo maščobe in vodni kamen. Vsaj dvakrat na mesec zaženite dolge programe, da preprečite kopičenje.

11.2 Odstranjevanje tujkov

Po vsaki uporabi pomivalnega stroja preglejte filtre in korito. Tujki (npr. koščki stekla, plastika, kosti ali zobotrebcji itd.) poslabšajo učinkovitost pomivanja in lahko povzročijo poškodbe odtočne črpalke.



POZOR!

Če tujkov ne morete odstraniti, se obrnite na pooblaščen servisni center.

1. Razstavite sistem filtrov, kot je opisano v tem poglavju.
2. Ročno odstranite morebitne tujke.
3. Ponovno sestavite sistem filtrov, kot je opisano v tem poglavju.

11.3 Čiščenje zunanjih površin

- Napravo očistite z vlažno mehko krpo.
- Uporabljajte samo nevtralna čistilna sredstva.
- Za čiščenje ne uporabljajte abrazivnih čistil, grobih gobic ali topil.

11.4 Čiščenje filtrov

Filtrirni sistem je sestavljen iz treh delov.

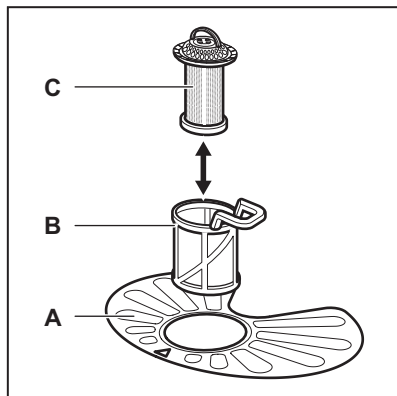

1. Filter **(B)** obrnite v nasprotni smeri urnega kazalca in ga odstranite.

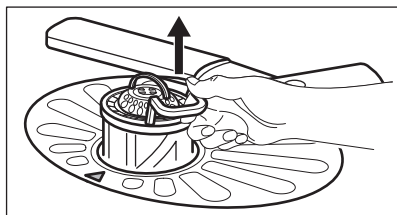
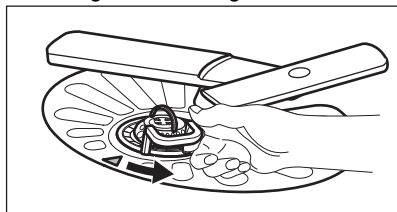

2. Odstranite filter **(C)** iz filtra **(B)**.
3. Odstranite ploščati filter **(A)**.

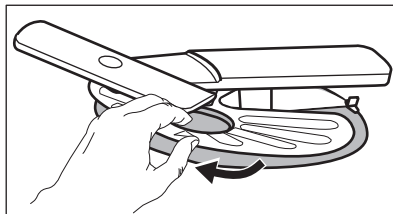

4. Operite filtre.

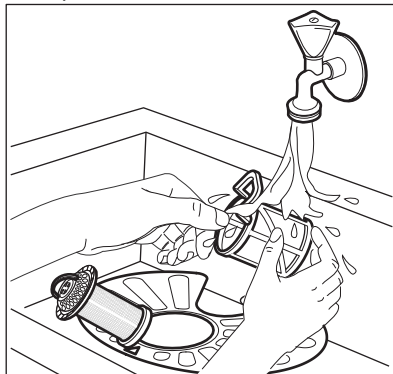

5. Prepričajte se, da v odvodni odprtini ali okrog nje ni ostankov hrane ali umazanije.
6. Namestite nazaj ploščati filter **(A)**. Poskrbite, da bo pravilno nameščen pod dve vodili.

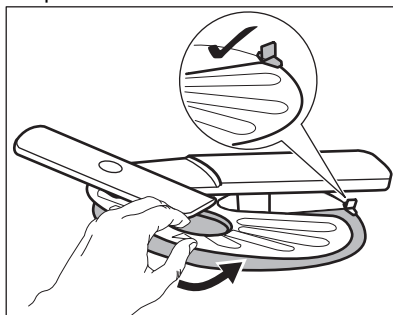

7. Ponovno sestavite filtra **(B)** in **(C)**.
8. Filter **(B)** vstavite nazaj v ploščati filter **(A)**. Obrčajte ga v smeri urnega kazalca, dokler se ne zaskoči.

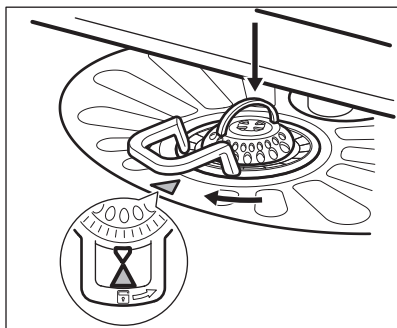

POZOR!
Napačen položaj filtrov lahko povzroči slabe rezultate pomivanja in poškodbo naprave.

11.5 Čiščenje spodnje brizgalne ročice

Priporočamo redno čiščenje spodnje brizgalne ročice, da umazanija ne zamaši luknjic.

Zamašene luknjice so lahko vzrok nezadovoljivih rezultatov pomivanja.

1. Če želite odstraniti spodnjo brizgalno ročico, jo povlecite navzgor.

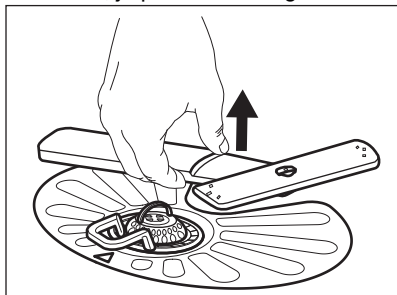

2. Brizgalno ročico operite pod tekočo vodo. S tankim koničastim predmetom, npr. zobtrebcom, odstranite delce umazanije iz luknjic.

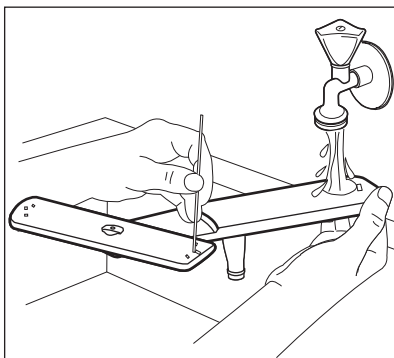

3. Če želite ponovno namestiti brizgalno ročico, jo pritisnite navzdol.

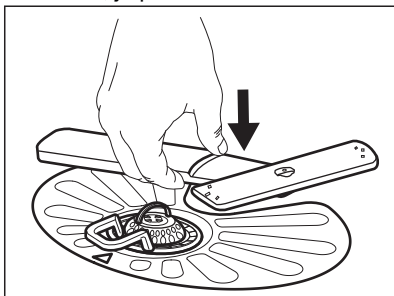

11.6 Čiščenje zgornje brizgalne ročice

Priporočamo redno čiščenje zgornje brizgalne ročice, da umazanija ne zamaši luknjic.

Zamašene luknjice so lahko vzrok nezadovoljivih rezultatov pomivanja.

1. Izvlecite zgornjo košaro.
2. Če želite ločiti brizgalno ročico od košare, jo potisnite navzgor in sočasno obrnite v smeri urinega kazalca.

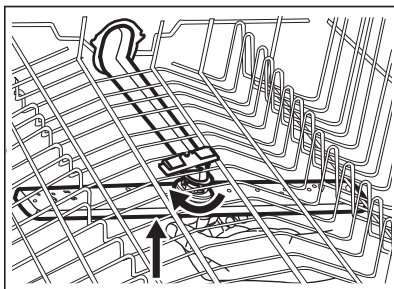

3. Brizgalno ročico operite pod tekočo vodo. S tankim koničastim predmetom, npr. zobotrebcm, odstranite delce umazanije iz luknjic.

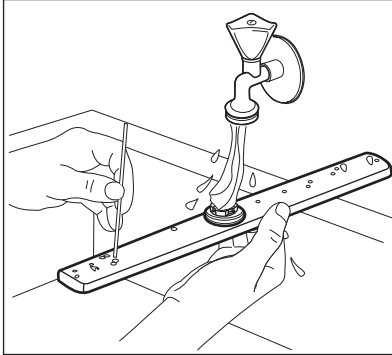

4. Če želite ponovno namestiti brizgalno ročico, jo potisnite navzgor in sočasno obračajte v nasprotni smeri urinega kazalca, dokler se ne zaskoči.

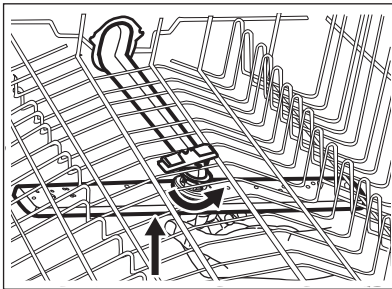

11.7 Čiščenje brizgalne ročice na stropu

Priporočamo redno čiščenje brizgalne ročice na stropu, da umazanija ne zamaši luknjic. Zamašene luknjice so lahko vzrok nezadovoljivih rezultatov pomivanja.

Brizgalna ročica je nameščena na strop naprave. Brizgalna ročica (C) je nameščena v dovodni cevi (A) s pritrdilnim elementom (B).

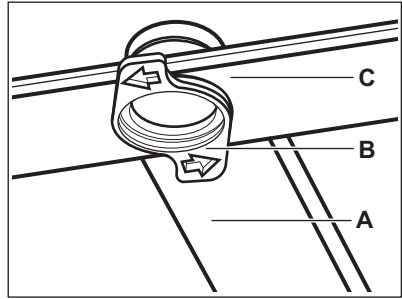

1. Sprostite zaustavitvene elemente ob strani vodil predala za jedilni pribor in izvlecite predal.

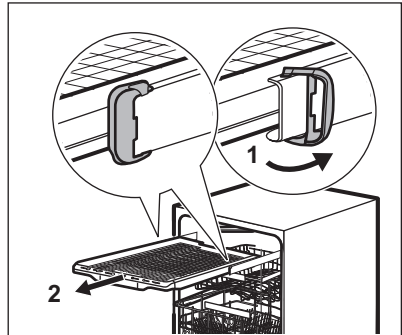

2. Premaknite zgornjo košaro na najnižjo višino za lažji doseg brizgalne ročice.
3. Če želite ločiti brizgalno ročico (C) od dovodne cevi (A), obrnite pritrdilni element (B) v nasprotni smeri urinega kazalca in povlecite brizgalno ročico navzdol.
4. Brizgalno ročico operite pod tekočo vodo. S tankim koničastim predmetom, npr. zobotrebcm, odstranite delce umazanije iz luknjic. Voda naj teče skozi luknjice, da iz njih izperete umazanijo.

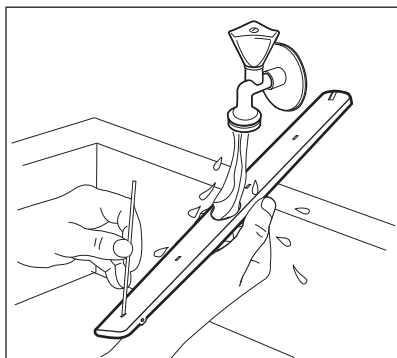

5. Za ponovno namestitvev brizgalne ročice (C) vstavite pritrdilni element (B) v brizgalno ročico in to pritrdite v dovodno cev (A), tako da jo obrnete v smeri urnega kazalca. Prepričajte se, da se pritrdilni element zaskoči.
6. Namestite predal za jedilni pribor na vodila in blokirajte zaustavitvene elemente.

12. ODPRAVLJANJE NAPAK



OPOZORILO!

Neppravilno popravilo naprave lahko predstavlja nevarnost za varnost uporabnika. Vsa popravila mora izvesti strokovno usposobljena oseba.

Večino težav, ki se lahko pojavijo, je mogoče rešiti brez pomoči pooblaščenega servisnega centra.

Za informacije o morebitnih težavah si oglejte spodnjo razpredelnico.

Pri nekaterih težavah se lahko na prikazovalniku izpiše opozorilna koda.

Problem in koda opozorila	Možen vzrok/rešitev
Naprave ni mogoče vklopiti.	<ul style="list-style-type: none"> • Poskrbite, da je vtič vključen v omrežno vtičnico. • Poskrbite, da nobena varovalka v omarici z varovalkami ni poškodovana.
Program se ne zažene.	<ul style="list-style-type: none"> • Poskrbite, da so vrata naprave zaprta. • Pritisnite Start. • Če je nastavljen zakasnen vklop, nastavitvev preključite ali počakajte, da se odštevanje konča. • Naprava ponovno napolni sistem za mehčanje vode. Postopek traja približno 5 minut.
Naprava se ne napolni z vodo. Na prikazovalniku se prikaže i10 ali i11.	<ul style="list-style-type: none"> • Preverite, ali je pipa odprta. • Prepričajte se, da tlak v vodovodnem omrežju ni prenizek. Za te podatke se obrnite na lokalno komunalno podjetje. • Prepričajte se, da pipa ni zamašena. • Prepričajte se, da filter cevi za dovod vode ni zamašen. • Prepričajte se, da cev za dovod vode ni prepognjena ali ukrivljena.

Problem in koda opozorila	Možen vzrok/rešitev
Naprava ne izčrpa vode. Na prikazovalniku se prikaže i20 .	<ul style="list-style-type: none"> • Prepričajte se, da sifon umivalnika ni zamašen. • Prepričajte se, da notranji filtrirni sistem ni zamašen. • Prepričajte se, da cev za odvod vode ni prepognjena ali ukrivljena.
Vklopljen je zaščitni sistem za zaporo vode. Na prikazovalniku se prikaže i30 .	<ul style="list-style-type: none"> • Zaprite vodo za pipo. • Naprava mora biti nameščena pravilno. • Poskrbite, da bosta košari nameščeni, kot je navedeno v navodilih za uporabo.
Nepravilno delovanje tipala za zaznavanje ravni vode. Na prikazovalniku se prikaže i41–i44 .	<ul style="list-style-type: none"> • Prepričajte se, da so filtri čisti. • Napravo izklopite in spet vklopite.
Nepravilno delovanje črpalke za pomivanje ali odtočne črpalke. Na prikazovalniku se prikaže i51–i59 ali i5A–i5F .	<ul style="list-style-type: none"> • Napravo izklopite in spet vklopite.
Temperatura vode v napravi je previsoka ali pa je prišlo do nepravilnega delovanja tipala za temperaturo. Na prikazovalniku se prikaže i61 ali i69 .	<ul style="list-style-type: none"> • Poskrbite, da temperatura dovodne vode ne preseže 60 °C. • Napravo izklopite in spet vklopite.
Tehnična napaka v delovanju naprave. Na prikazovalniku se prikaže iC0 ali iC3 .	<ul style="list-style-type: none"> • Napravo izklopite in spet vklopite.
Raven vode v napravi je previsoka. Na prikazovalniku se prikaže iF1 .	<ul style="list-style-type: none"> • Napravo izklopite in spet vklopite. • Prepričajte se, da so filtri čisti. • Cev za odvod vode mora biti nameščena na pravi višini nad tlemi. Oglejte si navodila za namestitev.
Naprava se med delovanjem večkrat izklopi in vklopi.	<ul style="list-style-type: none"> • To je normalno. Zagotavlja optimalne rezultate pomivanja in prihranek energije.
Program traja predolgo.	<ul style="list-style-type: none"> • Če je nastavljen zamik vklopa, nastavitve prekličite ali počakajte, da se odštevanje konča. • Z vklopom funkcij lahko podaljšate trajanje programa.
Prikazana dolžina programa se razlikuje od dolžine v preglednici vrednosti porabe.	<ul style="list-style-type: none"> • Glejte preglednico vrednosti porabe v poglavju »Programi«.
Preostali čas na prikazovalniku se zviša in skoči skoraj na konec trajanja programa.	<ul style="list-style-type: none"> • To ni okvara. Naprava deluje pravilno.

Problem in koda opozorila	Možen vzrok/rešitev
Pri vratih naprave prihaja do manjšega iztekanja.	<ul style="list-style-type: none"> Naprava ni poravnana. Odvijte ali privijte nastavljive noge (če obstajajo). Vrata naprave niso naravnana sredinsko glede na kad. Nastavite zadnjo nogo (če obstaja).
Vrata naprave se težko za-prejo.	<ul style="list-style-type: none"> Naprava ni poravnana. Odvijte ali privijte nastavljive noge (če obstajajo). Deli namiznega pribora gledajo iz košar.
Vrata naprave se odprejo med programom pomivanja.	<ul style="list-style-type: none"> Aktivirana je funkcija AirDry. Zdaj lahko deaktivirate funkcijo. Oglejte si »Nastavitve«.
Iz naprave prihaja ropotajoč ali razbijajoč zvok.	<ul style="list-style-type: none"> Namizni pribor ni pravilno zložen v košarah. Oglejte si list z navodili za polnjenje košar. Poskrbite, da se bosta brizgalni ročici lahko neovirano vrteli.
Naprava sproži odklopnik.	<ul style="list-style-type: none"> Tok ni dovolj močan, da bi hkrati oskrboval vse naprave v uporabi. Preverite tok v vtičnici in zmogljivost merilne naprave ali pa izklopite eno od naprav v uporabi. Notranja elektronska okvara naprave. Obrnite se na pooblaščen servisni center.
Naprava je vklopljena, vendar ne deluje. Na prikazovalniku se prikaže PF .	<ul style="list-style-type: none"> Napajanje ni v delovnem območju. Pomivanje je začasno prekinjeno in se samodejno nadaljuje, ko je električno napajanje ponovno vzpostavljeno.
Naprava se med delovanjem izklopi.	<ul style="list-style-type: none"> Popoln izpad električnega napajanja. Pomivanje je začasno prekinjeno in se samodejno nadaljuje, ko je električno napajanje ponovno vzpostavljeno.



Za druge možne vzroke si oglejte »**Pred prvo uporabo**«, »**Vsakodnevna uporaba**« ali »**Namigi in nasveti**«.

Potem ko preverite napravo, jo izklopite in znova vklopite. Če se težava ponovi, se obrnite na pooblaščen servisni center.

Za kode alarmov, ki niso opisane v preglednici, se obrnite na pooblaščen servisni center.





OPOZORILO!

Uporabe naprave ne priporočamo, dokler težava ni povsem odpravljena. Izključite napravo in je ne priključujte ponovno, dokler niste prepričani, da deluje pravilno.

12.1 Rezultati pranja in sušenja posode niso zadovoljivi.

Problem	Možen vzrok/rešitev
Slabi rezultati pomivanja.	<ul style="list-style-type: none"> Oglejte si »Vsakodnevna uporaba«, »Namigi in nasveti« ter list z navodili za polnjenje košar. Uporabite intenzivnejši program pomivanja. Vklopite funkcijo SprayZone, da pomijete zelo umazano posodo ali posodo s trdovratno umazanijo. Vklopite funkcijo ExtraPower, da izboljšate rezultate pomivanja izbranega programa. Očistite brizgalne šobe in filter. Oglejte si »Vzdrževanje in čiščenje«.
Slabi rezultati sušenja.	<ul style="list-style-type: none"> Namizni pribor ste predolgo pustili v zaprti napravi. Vklopite funkcijo AirDry, da nastavite samodejno odpiranje vrat in izboljšate učinkovitost sušenja. Ni sredstva za izpiranje ali pa je odmerek le-tega premajhen. Napolnite predal sredstva za izpiranje ali nastavite stopnjo doziranja sredstva za izpiranje na višjo. Vzrok je lahko kakovost sredstva za izpiranje. Vedno uporabite sredstvo za spiranje, tudi v primeru uporabe večnamenskih tablet. Plastične predmete boste morali morda obrisati s krpo. Program nima faze sušenja. Oglejte si »Pregled programov«.
Na kozarcih in posodi nastanejo belkaste lise ali modrikast sloj.	<ul style="list-style-type: none"> Preveč sproščenega sredstva za izpiranje. Stopnjo doziranja sredstva za izpiranje nastavite na nižjo. Pomivalnega sredstva je preveč.
Na kozarcih in posodi so madeži in posušene vodne kapljice.	<ul style="list-style-type: none"> Sprostila se ni zadostna količina sredstva za izpiranje. Stopnjo doziranja sredstva za izpiranje nastavite na višjo. Vzrok je lahko kakovost sredstva za izpiranje.
Notranjost naprave je mokra.	<ul style="list-style-type: none"> To ni okvara naprave. Na stenah naprave kondenzira vlažen zrak.
Nenavadno penjenje med pomivanjem.	<ul style="list-style-type: none"> Uporabljajte pomivalno sredstvo, posebej prilagojeno pomivalnim strojem. Uporabljajte pomivalno sredstvo drugega proizvajalca. Posode predhodno ne izpirajte pod vodo iz pipe.
Na priboru so sledi rje.	<ul style="list-style-type: none"> V vodi za pomivanje je preveč soli. Oglejte si »Sistem za mehčanje vode«. Srebrni jedilni pribor in pribor iz nerjavnega jekla ste zložili skupaj. Srebrnih predmetov in predmetov iz nerjavnega jekla ne zlagajte tesno skupaj.

Problem	Možen vzrok/rešitev
Ob koncu programa so v predalu za pomivalno sredstvo prisotni ostanki pomivalnega sredstva.	<ul style="list-style-type: none"> • Tableta je obtičala v predalu in je zato voda ni izprala. • Voda ne more izprati pomivalnega sredstva iz predala. Prepričajte se, da brizgalne ročice niso blokirane ali zamašene. • Poskrbite, da predmeti v košarah ne bodo preprečili pokrovu predala za pomivalno sredstvo, da bi se odprl.
Neprijetne vonjave v napravi.	<ul style="list-style-type: none"> • Oglejte si »Čiščenje notranjosti«. • Zaženite program  s sredstvom za odstranjevanje vodnega kamna ali čistilnim sredstvom, posebej namenjenim pomivalnim strojem.
Sledi vodnega kamna na namiznem priboru, v kadi in na notranji strani vrat.	<ul style="list-style-type: none"> • Raven soli je nizka, preverite indikator za sol. • Pokrovček vsebnika za sol je zrahljan. • Voda iz pipe je trda. Oglejte si »Sistem za mehčanje vode«. • Uporabite sol in nastavite regeneracijo sistema za mehčanje vode, tudi če uporabljate kombinirane tablete. Oglejte si »Sistem za mehčanje vode«. • Zaženite program  s sredstvom za odstranjevanje vodnega kamna, posebej namenjenim pomivalnim strojem. • Če so sledi vodnega kamna še naprej prisotne, očistite napravo z ustreznimi čistilnimi sredstvi. • Poskusite z drugim pomivalnim sredstvom. • Obrnite se na proizvajalca pomivalnega sredstva.
Moten, obledel ali okrušen namizni pribor.	<ul style="list-style-type: none"> • Poskrbite, da boste v pomivalnem stroju pomivali samo predmete, primerne za pomivanje v pomivalnem stroju. • Košare polnite in praznite previdno. Oglejte si list z navodili za polnjenje košar. • Občutljive predmete zložite v zgornjo košaro. • Vključite funkcijo GlassCare, da zagotovite posebno nego za kozarce in občutljivo posodo.



Za druge možne vzroke si oglejte »**Pred prvo uporabo**«, »**Vsakodnevna uporaba**« ali »**Namigi in nasveti**«.

13. TEHNIČNI PODATKI

Mere	Širina/višina/globina (mm)	596 / 818 - 898 / 575
Električne povezave ¹⁾	Napetost (V)	220 - 240
	Frekvenca (Hz)	50

Tlak v vodovodnem omrežju	bar (najnižji in najvišji)	0.5 - 8
	MPa (najnižji in najvišji)	0.05 - 0.8
Dovod vode	Mrzla ali vroča voda ²⁾	najv. 60 °C
Zmogljivost	Št. pogrinjkov	15

¹⁾ Za druge vrednosti glejte ploščico za tehnične navedbe

²⁾ Če se vroča voda ogreva s pomočjo nadomestnih virov energije (npr. sončnih plošč), uporabite priključitev na vročo vodo, da zmanjšate porabo energije.

13.1 Povezava do podatkovne baze EU EPREL

Koda QR na energijski nalepki z naprave zagotavlja spletno povezavo do registracije te naprave v podatkovni bazi EU EPREL. Energijsko nalepko hranite za referenco skupaj z navodili za uporabo in vsemi drugimi dokumenti, ki so priloženi tej napravi.

Informacije o delovanju izdelka lahko najdete v podatkovni bazi EU EPREL s

pomočjo povezave <https://eprel.ec.europa.eu> ter imena modela in številke izdelka, ki ju lahko najdete na ploščici za tehnične navedbe naprave. Oglejte si poglavje »Opis izdelka«.

Za podrobnejše informacije o energijski nalepki obiščite www.theenergylabel.eu.

14. SKRB ZA OKOLJE

Reciklirajte materiale, ki jih označuje simbol . Embalažo odložite v ustrezne zabojnike za reciklažo. Pomagajte zaščititi okolje in zdravje ljudi ter reciklirati odpadke električnih in elektronskih naprav. Naprav, označenih

s simbolom , ne odstranjujte z gospodinjstvi odpadki. Izdelek vrnite na krajevno zbirališče za recikliranje ali se obrnite na občinski urad.

www.aeg.com/shop



117846340-A-382021



AEG